

Bariatric Rollator

Andador Rollator de bariátrico
Déambulateur bariatrique

RLAB8BL
RLAB8BG



DEALER

This manual **MUST** be given to the user of the product

USER

BEFORE using this product, read this manual and save for future reference.



WARNING

BEFORE TRANSFERRING OWNERSHIP OF THE PRODUCT TO A DIFFERENT USER ALWAYS HAVE A DEALER INSPECT THE PRODUCT FOR ANY DAMAGE. IF ANY DAMAGE IS FOUND, DO NOT USE THE PRODUCT. PRODUCT MUST ALWAYS BE ACCOMPANIED WITH THESE INSTRUCTIONS AND WARNINGS. FAILURE TO HEED INSTRUCTIONS AND WARNINGS INCREASES RISK OF INJURY.

ROLLATOR DIAGRAM

Andador Rollator/Déambulateur



WARNING

THIS ROLLATOR HAS A WEIGHT CAPACITY OF 400 LB/181 KG. ALWAYS OBSERVE THE WEIGHT LIMIT ON THE LABELING OF YOUR ROLLATOR.

	English	Español	Français
1	Brake handle	Manija de freno	Poignée de freinage
2	Brake handle receptacle	Receptáculo de la manija de freno	Réceptacle de la poignée de freinage
3	Height adjustment knob	Perilla de ajuste de altura	Bouton de réglage de la hauteur
4	Pouch	Bolsa	Sachet
5	Seat	Asiento	Siège
6	Backrest	Respaldo	Dossier
7	Caster	Rueda	Roulette

INDICATIONS FOR USE

Congratulations on purchasing a quality ProBasics rollator. Our rollators are lightweight walking aids and conveniently provide stability and balance for those who have limited mobility. The included seat can be used to rest for those who experience fatigue while ambulating.

Rollators with 6" wheels or less are recommended for indoor use only. Rollators with 7" wheels or greater are ideal for both indoor & outdoor use.



READ ALL INSTRUCTIONS AND WARNINGS PRIOR TO ASSEMBLY AND USE. IF YOU DO NOT UNDERSTAND THESE INSTRUCTIONS, CONTACT A HEALTH PROFESSIONAL BEFORE ATTEMPTING TO USE.

ASSEMBLY INSTRUCTIONS

 Inspect all parts for shipping damages before use. If there is shipping damage—**DO NOT USE**. Contact your dealer/distributor immediately for further instructions. If there are any problems with your rollator, **DO NOT** attempt to repair it yourself. Contact your dealer/distributor that you purchased the rollator from for any needed parts or repairs.

Compass Health Brands assumes no responsibilities for any damage or injury caused by improper installation, assembly, or use of this product.

INSTALL HANDLE BARS AND ADJUST HEIGHT



1. Open your rollator. Pull open the folding hinges on either side until straight to secure the unit in the proper position (Fig. A).
2. Place a brake handle with the pre-assembled loop lock in the corresponding brake handle receptacle and adjust to the desired height (Fig. B).
3. To estimate the optimal height for your rollator, start by standing straight with footwear on. Allow your hands to hang naturally at your sides. Measure from the crease in your wrist to the floor. If possible,

choose a walking aid that can adjust one adjustment above and below this estimated optimal measurement. Consult with a healthcare professional to ensure optimal rollator height.



4. Use the height adjustment knobs to fasten the handle bars in this position (Fig. C).



DO NOT use excessive force when installing any parts. Make sure knobs are **FULLY** tightened and are at equal heights. **ALWAYS** test for stability before applying weight to hand grips.



5. Test and adjust the brake mechanism tension to ensure proper and secure locking **BEFORE** use (Fig. D and E). See "Brake Operation and Adjustment" section for further guidance.



6. Insert backrest into frame receptacles until snap buttons engage. An audible click will be heard on each side.

OPERATING INSTRUCTIONS

FOLDING UP YOUR ROLLATOR

1. If in use, ensure items in the pouch have been removed. The rollator can easily fold from the user's side by pulling the nylon strap under the seat up. The rollator will begin to fold as the cord is pulled.

UNFOLDING YOUR ROLLATOR

1. With all wheels touching the ground, gently pull the frame apart until the folding hinge is completely straightened on both sides (Fig. A).

 Ensure the rollator is fully opened, the seat is down and the backrest is locked in **BEFORE** use.

BRAKE OPERATION

1. To engage the parking brake (lock the brakes), press down on the brake handle until the handle locks in place. (Fig. E).
2. To release and/or engage the brakes, squeeze the brake handle up towards the hand grip (Fig. D).

 **DO NOT** use the hand brake as a primary stopping tool. It may be used if needed but is primarily designed to maintain a stopped stance.

 Brakes and tires are non-durable components which will require maintenance through the life of the rollator. Brakes **MUST** be adjusted so that the wheels do not turn while

the brake is applied or when the brake lock/parking brake is engaged. If wheels turn while the brake is applied and/or when the brake lock is engaged, **DO NOT** continue to use the rollator. Return to your dealer/distributor for adjustment, repair, or replacement.

BRAKE ADJUSTMENT

1. Hold the top nut firmly in place. **DO NOT** turn the top nut.
2. To loosen the brake adjustment, turn the bottom nut (closest to the bar securing the brake to the rollator) counterclockwise. The nut will move away from the frame.
3. To tighten the brake adjustment, turn the nut clockwise. The nut will move toward the frame.
4. Refer to below visual guide for further assistance.

INSTRUCTIONS TO ADJUST THE HAND BRAKE SYSTEM

HOLD FIRMLY IN PLACE.
DO NOT TURN

TO TIGHTEN THE HAND
BRAKE ADJUSTMENT,
TURN THE NUT CLOCKWISE

TO LOOSEN THE HAND
BRAKE ADJUSTMENT,
TURN THE NUT
COUNTER CLOCKWISE

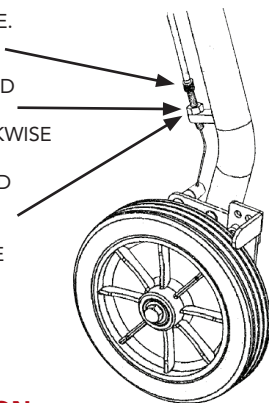

POUCH INSTALLATION



1. With rollator in unfolded position, lift seat up to rest against the backrest.
2. Unsnap all buttons on nylon pouch.
3. Hang the pouch between the front and back frame tubes, looping each of the snap tabs over the bars, then secure with snap buttons. Ensure **ALL** snap buttons are attached to the frame.

WALKING WITH THE ROLLATOR

1. Standing behind the rollator, slowly roll forward so that the rear wheels are a few inches **IN FRONT** of your feet.
2. Step forward and place your foot **IN LINE** with the rear wheels, but slightly inside of the wheels.
3. Maintaining a steady roll forward, place your other foot **IN LINE** with the rear wheels.
4. Determine a safe gait to keep your feet **IN LINE** with the rear wheels.

 **BE AWARE** of your surroundings when operating the rollator. Look for hazards and avoid them. Avoid streets and surfaces with water, sand, gravel, dirt, leaves, and other debris. Wet, slick, uneven, and/or rough surfaces may impair traction and contribute to possible accidents. Loose cords and unsecured rugs may move suddenly and cause a loss of balance.

 **DO NOT** use a rollator in mud, ice, or puddles. **NEVER** use near steps, sloped driveways, hills, and/or ramps with a steep incline (**NEVER** greater than 15 degrees).

DO NOT walk backwards down a slope.

 **DO NOT** use stairs or escalators while using the rollator.

DO NOT use near swimming pool areas.

 **ALWAYS** take additional care and move slowly when moving from carpeted to hard surface floors or cracks/separations in walk way surfaces; avoid bumps, drainage gates, and sudden surface changes. Rollator may abruptly stop if a wheel becomes wedged.





ALWAYS wear protective footwear while using the rollator.

ALWAYS keep shoelaces, loose clothing and/or accessories clear of the wheels and handlebars during use.





SITTING IN THE ROLLATOR

1. **ALWAYS** Engage parking brakes (refer to Brake Operation section on pg. 5).
2. Gently ease into the seat of the rollator by using the handgrips for support while lowering body into the rollator. Apply weight evenly across both handgrips.
3. To stand, use the handgrips for support and safely come to an upright position. Apply weight evenly across both handgrips.
4. Disengage parking brakes before resuming use of the rollator.

 **DO NOT** sit on the rollator if it is parked on a slope. Only use the seat on level ground.

-  **DO NOT** “plop” and/or drop all body weight immediately into the rollator. Ease gently into the seat.
-  **DO NOT** use the backrest bar to support your weight. Leaning back while seated on the rollator may cause the device to tip.
-  **ALWAYS** engage both parking brakes before sitting in the rollator. **DO NOT** move or scoot while seated in the rollator. Parking brakes **MUST** remain engaged at all times while seated. Ensure the front wheels are in the forward position before transferring into or out of the seat. **DO NOT** use the rollator as a wheelchair or transport device. This is a walking aid **ONLY**. **NEVER** scoot, roll, or propel device while seat is occupied.
-  **DO NOT** attempt to reach objects that are out of your immediate reach while seated on the rollator. **DO NOT** lean forward, backward, or to either side while seated on the rollator.

MAINTENANCE

- Wipe rollator frame with a clean, soft cloth at least once a week. All metal parts can be cleaned with auto wax or similar products. If exposed to moisture, dry immediately
- Wipe the hand grips with cold water and a clean towel.
-  **NEVER** use ammonia-based cleaning solutions or soap on the hand grips. This may cause them to loosen or slide off the frame.
-  **NEVER** use organic solvents, abrasive cleaners or scouring pads on any part of the rollator.
-  **ALWAYS INSPECT ROLLATOR PRIOR TO USE.** Properly inspecting and maintaining your rollator can reduce the risk of injury. Make sure that all parts are secure and are in good working order. **ALWAYS** check the fasteners, wheels, brakes, and seat for tightness prior to use. Make sure the parking brakes are working, and the rollator wheels cannot turn with the brakes on. If rollator is not in good working order or fasteners cannot be tightened, **DISCONTINUE USE OF THE ROLLATOR** and replace.
-  To ensure the best service from your product, **ONLY** use ProBasics replacement parts. Accessories designed by other manufacturers have not been tested by Compass Health Brands and are not recommended for use with this product. Although parts should be replaced as needed, to maintain optimal performance, it is recommended that non-durable components such as wheels and brakes are purchased and replaced at least every **18 MONTHS** or **BETWEEN PATIENT USE**. Contact your authorized dealer for more information.

WARNINGS

- This rollator should **NEVER** be used inside a moving vehicle as a walking aid or seat.
- **ALWAYS INSPECT ROLLATOR PRIOR TO USE.** Properly inspecting and maintaining your rollator can reduce the risk of injury. Make sure that all parts are secure and are in good working order. **ALWAYS** check the fasteners, wheels, brakes, and seat for tightness prior to use. Make sure the parking brakes are working, and the rollator wheels cannot turn with the brakes on. If rollator is not in good working order or fasteners cannot be tightened, **DISCONTINUE USE OF THE ROLLATOR** and replace.
- **ALWAYS** wear protective footwear while using the rollator. **ALWAYS** keep shoelaces, loose clothing and/or accessories clear of the wheels and handlebars during use.
- **ALWAYS** make sure the rollator is fully opened and the folding bar is locked in the down position before use.
- **ALWAYS** maintain good posture while using the rollator. When walking with the rollator, keep your feet in line with the rear wheels, and **DO NOT** let the rollator get too far in front of you. When sitting on the rollator, keep both feet in contact with the floor and **DO NOT** lean out of the seat.
- **BE AWARE** of your surroundings when operating the rollator. Look for hazards and avoid them. Avoid streets and surfaces with water, sand, gravel, dirt, leaves, and other debris. Wet, slick, uneven, and/or rough surfaces may impair traction and contribute to possible accidents. Loose cords and unsecured rugs may move suddenly and cause a loss of balance. **DO NOT** use a rollator in mud, ice, or puddles.
- **NEVER** use near steps, sloped driveways, hills, and/or ramps with a steep incline (**NEVER** greater than 15 degrees). **DO NOT** walk backwards down a slope.
- **DO NOT** use stairs or escalators while using the rollator. **DO NOT** use near swimming pool areas.
- **ALWAYS** take additional care and move slowly when moving from carpeted to hard surface floors or cracks/separations in walk way surfaces; avoid bumps, drainage gates, and sudden surface changes. Rollator may abruptly stop if a wheel becomes wedged.
- **DO NOT** use the rollator to pull yourself up from a chair or other seated position. Use the arms of the chair to support your weight as you stand.
- **DO NOT** sit on the rollator if it is parked on a slope. Only use the seat on level ground.
- **DO NOT** "plop" and/or drop all body weight immediately into the rollator. Ease gently into the seat.

- **DO NOT** use the backrest bar to support your weight. Leaning back while seated on the rollator may cause the device to tip.
- **ALWAYS** engage both parking brakes before sitting in the rollator. **DO NOT** move or scoot while seated in the rollator. Parking brakes **MUST** remain engaged at all times while seated. Ensure the front wheels are in the forward position before transferring into or out of the seat.
- **DO NOT** use the rollator as a wheelchair or transport device. This is a walking aid **ONLY. NEVER** scoot, roll, or propel device while seat is occupied.
- **DO NOT** attempt to reach objects that are out of your immediate reach while seated on the rollator. **DO NOT** lean forward, backward, or to either side while seated on the rollator.
- **ALWAYS** have all wheels in contact with the floor/ground while using this device. Failure to maintain wheel contact could result in improper balance of the rollator and injury or damage.
- **DO NOT** hang anything from the rollator handles or frame. Items may only be carried in the provided pouch/basket.
- **DO NOT** climb, kneel, or stand on the rollator.
- This is not a toy. **DO NOT** let children play on the rollator.
- **DO NOT** use while under the influence of mind-altering drugs, alcohol, or while suffering from dizziness.
- **DO NOT** store in directly sunlight or outdoors. Exposure to extreme temperatures (heat, cold, moisture, etc.) may make surfaces (seat, hand grips, etc.) hot to the touch, weak or brittle. Ensure hand grips **DO NOT** twist and skin contact surfaces are cool to the touch before use.
- To ensure the best service from your product, **ONLY** use ProBasics replacement parts. Accessories designed by other manufacturers have not been tested by Compass Health Brands and are not recommended for use with this product. Although parts should be replaced as needed, to maintain optimal performance, it is recommended that non-durable components such as wheels and brakes are purchased and replaced at least every **18 MONTHS** or **BETWEEN PATIENT USE**. Contact your authorized dealer for more information.

THIS PRODUCT SHOULD NOT BE USED WITHOUT THE INSTRUCTION OF A HEALTHCARE PROFESSIONAL. FAILURE TO USE COMMON SENSE AND HEED THE ABOVE WARNINGS FURTHER INCREASES RISK OF SERIOUS INJURY. USE AT YOUR OWN RISK AND WITH APPROPRIATE AND SERIOUS ATTENTION TO SAFE OPERATION. USE CAUTION.

Andador Rollator de bariátrico



DISTRIBUIDOR

Este manual **DEBE** ser entregado al usuario del producto.

USUARIO

ANTES de usar este producto, lea este manual y guárdelo para referencias futuras.

ADVERTENCIA

ANTES DE TRANSFERIR LA PROPIEDAD DEL PRODUCTO A OTRO USUARIO, SIEMPRE HAGA QUE UN DISTRIBUIDOR INSPECCIONE EL PRODUCTO EN BUSCA DE CUALQUIER DAÑO. SI SE ENCUENTRA ALGUN TIPO DE DAÑO, NO USE EL PRODUCTO. EL PRODUCTO SIEMPRE DEBE ESTAR ACOMPAÑADO DE ESTAS INSTRUCCIONES Y ADVERTENCIAS. NO SEGUIR LAS INSTRUCCIONES Y ADVERTENCIAS MENCIONADAS AUMENTA EL RIESGO DE LESIONES.

DIAGRAMA DEL ANDADOR

Andador Rollator/Déambulateur



ADVERTENCIA

ESTE ANDADOR TIENE UNA CAPACIDAD DE PESO DE 400 LB / 181 KG. OBSERVE SIEMPRE EL LIMITE DE PESO EN LA ETIQUETA DE SU ANDADOR.

	English	Español	Français
1	Brake handle	Manija de freno	Poignée de freinage
2	Brake handle receptacle	Receptáculo de la manija de freno	Réceptacle de la poignée de freinage
3	Height adjustment knob	Perilla de ajuste de altura	Bouton de réglage de la hauteur
4	Pouch	Bolsa	Sachet
5	Seat	Asiento	Siège
6	Backrest	Respaldo	Dossier
7	Caster	Rueda	Roulette

INDICACIONES DE USO

Felicitaciones por la compra de un andador ProBasics de calidad. Nuestros andadores son ayudas ligeras para caminar y proporcionan estabilidad y equilibrio para aquellos que tienen movilidad limitada. Aquellos que experimentan fatiga mientras se desplazan pueden usar el asiento incluido para descansar.

Se recomienda que los andadores con ruedas de 6 in o menos solo se usen en interiores. Los andadores con ruedas de 7 in o más son ideales para usar en interiores y al aire libre.



LEA TODAS LAS INSTRUCCIONES Y ADVERTENCIAS ANTES DEL ENSAMBLAJE Y USO. SI NO ENTIENDE ESTAS INSTRUCCIONES, COMUNÍQUESE CON UN PROFESIONAL DE LA SALUD ANTES DE INTENTAR USAR EL PRODUCTO.

INSTRUCCIONES DE ENSAMBLAJE

! Antes del uso, revise que no haya daños de envío. Si hay daños de envío: **NO UTILICE EL PRODUCTO.** Comuníquese con su distribuidor o proveedor de manera inmediata para obtener más instrucciones. Si hay algún problema con su andador, **NO** intente repararlo usted mismo. Comuníquese con el distribuidor o proveedor a quien le compró el andador si necesita reemplazar o cambiar alguna pieza.

Compass Health Brands no asume ninguna responsabilidad por cualquier daño o lesión causada por instalación, ensamblaje o uso incorrectos de este producto.



INSTALACIÓN DE LAS BARRAS DE EMPUÑADURA Y AJUSTE DE LA ALTURA

1. Abra su andador. Abra las bisagras plegables de ambos lados hasta que estén rectas para asegurar la unidad en la posición correcta (Fig. A).
2. Coloque una manija de freno con seguro preensamblado en forma de bucle en el receptáculo correspondiente de la manija de freno y ajuste a la altura deseada (Fig. B).
3. Para estimar la altura óptima de su andador, párese con el calzado puesto. Deje que



sus manos cuelguen de manera natural a sus costados. Mida desde el pliegue de su muñeca hasta el piso. Si es posible, elija un dispositivo de ayuda para caminar en el que pueda realizar un ajuste por encima y por debajo de esta medida óptima estimada. Consulte con un profesional de atención médica para garantizar la altura óptima del andador.



4. Use las perillas de ajuste de altura para fijar las barras de empuñadura en esta posición (Fig. C).



NO use fuerza excesiva al instalar las piezas. Asegúrese de que las perillas estén **TOTALMENTE** ajustadas y a la misma altura. **SIEMPRE** pruebe la estabilidad antes de aplicar peso a las empuñaduras.

5. Pruebe y ajuste la tensión del mecanismo de freno para garantizar que el bloqueo sea correcto y seguro ANTES de su uso (Fig. D y E). Consulte la sección "Funcionamiento y ajuste de los frenos" para obtener más información.
6. Inserte el respaldo en los receptáculos de la estructura hasta que los botones de presión se acoplen. Se escuchará un sonido de "clic" en cada lado.

INSTRUCCIONES DE USO

PLEGAR SU ANDADOR

1. Si está en uso, asegúrese de que no haya artículos en la bolsa. El andador se puede plegar de manera fácil desde el lado del usuario al tirar de la correa de nylon, que se encuentra debajo del asiento, hacia arriba. El andador comenzará a plegarse a medida que se tire de la correa.

DESPLEGAR SU ANDADOR

1. Cuando todas las ruedas toquen el suelo, separe con cuidado la estructura hasta que las bisagras plegables estén completamente rectas en ambos lados (Fig. A).



Asegúrese de que el andador esté completamente abierto, el asiento esté abajo y el respaldo esté bloqueado **ANTES** de usarlo.

FUNCIONAMIENTO DE LOS FRENOS

1. Para activar el freno de estacionamiento (bloquear los frenos), presione la manija de freno hacia abajo hasta se asegure en su lugar. (Fig. E).
2. Para liberar o activar los frenos, apriete la manija de freno hacia la empuñadura (Fig. D).



NO utilice el freno de mano como herramienta principal de frenado. Puede utilizarlo si es necesario. Sin embargo, está diseñado principalmente para mantener una postura de frenado.



Los frenos y los neumáticos son componentes no duraderos que requerirán mantenimiento durante la vida útil del andador. Los frenos **DEBEN** ajustarse para que las ruedas no giren cuando se aplique el freno o cuando el freno de estacionamiento/bloqueo de freno esté activado. Si las ruedas giran cuando se aplica el freno o cuando el bloqueo del freno está activado, **NO** continúe usando el andador. Devuélvalo a su distribuidor o proveedor para que sea ajustado, reparado o reemplazado.

AJUSTE DE LOS FRENOS

1. Sostenga la tuerca superior de manera firme en su lugar.
NO gire la tuerca superior.
2. Para ajustar el freno, gire la tuerca inferior (la más cercana a la barra que sujeta el freno al andador) en sentido antihorario. La tuerca se alejará de la estructura.
3. Para apretar el ajuste de los frenos, gire la tuerca en sentido horario. La tuerca se moverá hacia la estructura.
4. Consulte la siguiente guía visual para obtener más ayuda.

INSTRUCCIONES PARA AJUSTAR EL SISTEMA DE FRENO DE MANO

SOSTÉNGALO DE MANERA FIRME EN SU LUGAR. NO GIRE.

PARA APRETAR EL FRENO DE MANO, GIRE LA TUERCA EN SENTIDO HORARIO.

PARA AFLOJAR EL AJUSTE DEL FRENO DE MANO, GIRE LA TUERCA EN SENTIDO ANTIHORARIO.

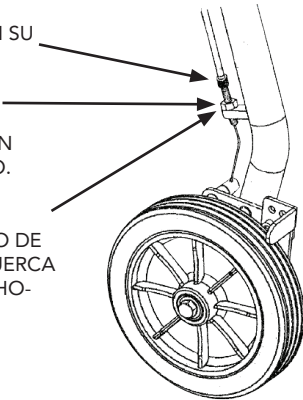

INSTALACIÓN DE LA BOLSA

1. Con el andador en posición desplegada, levante el asiento para apoyarlo contra el respaldo.
2. Desabroche todos los botones de la bolsa de nylon.

3. Cuelgue la bolsa entre los tubos de la estructura frontal y posterior, pase cada una de las pestañas a presión sobre las barras y asegúrelas con los botones de presión. Asegúrese de que **TODOS** los botones de presión estén sujetos a la estructura.

CAMINAR CON EL ANDADOR

1. De pie, detrás del andador, llévelo lentamente hacia adelante para que las ruedas traseras estén unas pulgadas **DELANTE** de sus pies.
2. Avance y coloque su pie **EN LÍNEA** con las ruedas traseras, pero ligeramente hacia dentro en relación a ellas.
3. Manteniendo un movimiento constante hacia adelante, coloque su otro pie **EN LÍNEA** con las ruedas traseras.
4. Determine un modo de andar seguro para mantener sus pies **EN LÍNEA** con las ruedas traseras.

 **SEA CONSCIENTE** de sus alrededores cuando utilice el andador. Advierta los peligros y evítelos. Evite las calles y superficies con agua, arena, grava, tierra, hojas y otros desechos. Las superficies húmedas, resbaladizas, irregulares o muy rugosas pueden poner en peligro la tracción y generar posibles accidentes. Los cables sueltos y las alfombras que no son fijas pueden moverse repentinamente y causar una pérdida de equilibrio.

NO use el andador en barro, hielo o charcos de agua.

 **NUNCA** lo use cerca de escalones, calles inclinadas, colinas o rampas con una pendiente pronunciada (**NUNCA** más de 15 grados).

NO camine hacia atrás por una pendiente.

 **NO** use escaleras ni escaleras mecánicas mientras usa el andador.

NO lo use cerca de áreas de piscinas.

 **SIEMPRE** tenga más cuidado y camine despacio cuando pase de un piso alfombrado a pisos de superficie dura o grietas o separaciones en superficies de calzada; evite los baches, rejillas de drenaje y cambios bruscos de superficie. El andador puede detenerse bruscamente si una rueda queda atrapada.

SIEMPRE use calzado protector mientras usa el andador.

SIEMPRE mantenga los cordones de los zapatos, la ropa suelta o los accesorios lejos de las ruedas y barras de empuñadura durante su uso.

SENTARSE EN EL ANDADOR

1. **SIEMPRE** active los frenos de estacionamiento (consulte la sección "Funcionamiento de los frenos" en la pág. 5).
2. Siéntese cuidadosamente en el asiento del andador utilizando las empuñaduras como apoyo mientras baja el cuerpo hacia el andador. Ponga su peso de manera uniforme en ambas empuñaduras.
3. Para pararse, use las empuñaduras como apoyo y colóquelas de manera segura en posición vertical. Ponga su peso de manera uniforme en ambas empuñaduras.
4. Desactive los frenos de estacionamiento antes de reanudar el uso del andador.



NO se siente en el andador si está estacionado en una pendiente. Solo use el asiento en una superficie nivelada.



NO "deje caer" ni apoye todo el peso corporal de manera repentina sobre el andador. Siéntese cuidadosamente en el asiento.



NO use la barra del respaldo para soportar su peso. Inclínese hacia atrás mientras está sentado en el andador puede hacer que el dispositivo se incline.



SIEMPRE active ambos frenos de estacionamiento antes de sentarse en el andador **NO** se mueva ni se deslice mientras esté sentado en el andador. Los frenos de estacionamiento **DEBEN** permanecer activados en todo momento mientras esté sentado. Asegúrese de que las ruedas delanteras estén en la posición delantera antes de trasladarse hacia o desde el asiento. **NO** use el andador como silla de ruedas o dispositivo de transporte. Este es **SOLO** un dispositivo de ayuda para caminar. **NUNCA** se deslice, ruede o impulse el dispositivo cuando el asiento esté ocupado.





NO intente alcanzar objetos que están fuera de su alcance inmediato mientras esté sentado en el andador. **NO** se incline hacia delante, hacia atrás o hacia los lados mientras está sentado en el andador.

MANTENIMIENTO

- Limpie la estructura del andador con un paño limpio y suave al menos una vez a la semana. Todas las piezas metálicas se pueden limpiar con cera de auto o productos similares. Si se expone a la humedad, séquelo inmediatamente.
- Limpie las empuñaduras con agua fría y una toalla limpia. **NUNCA** utilice soluciones de limpieza a base de amoníaco o jabón en las empuñaduras. Esto podría provocar que se aflojen o deslicen fuera del marco.

 **NUNCA** utilice disolventes orgánicos, limpiadores abrasivos o esponjas sobre ninguna parte del andador.

 **SIEMPRE INSPECCIONE EL ANDADOR ANTES DE USARLO.** Inspeccionar y realizar el mantenimiento de su andador de manera adecuada puede reducir el riesgo de lesiones. Asegúrese de que todas las piezas estén seguras y en buen estado de funcionamiento. **SIEMPRE** compruebe que los elementos de fijación, las ruedas, los frenos y el asiento se encuentren correctamente ajustados antes de su uso. Asegúrese de que los frenos de estacionamiento funcionen y que las ruedas del andador no giren con los frenos activados. Si el andador no se encuentra en buen estado de funcionamiento o los sujetadores no pueden ajustarse, **DEJE DE UTILIZARLO** y reemplácelo.

 Para garantizar el mejor servicio de su producto, **SOLO** utilice las piezas de repuesto ProBasics. Compass Health Brands no ha probado los accesorios diseñados por otros fabricantes y no se recomienda usarlos con este producto. Aunque las piezas deben reemplazarse, según sea necesario, para mantener un rendimiento óptimo, se recomienda que los componentes no duraderos, como las ruedas y los frenos, se compren y reemplacen cada **18 MESES** o **ENTRE EL USO DEL PACIENTE**. Comuníquese con su proveedor autorizado para obtener más información.

ADVERTENCIAS

- Este andador **NUNCA** debe usarse dentro de un vehículo en movimiento como ayuda para caminar o asiento.
- **SIEMPRE INSPECCIONE EL ANDADOR ANTES DE USARLO.** Inspeccionar y realizar el mantenimiento de su andador de manera adecuada puede reducir el riesgo de lesiones. Asegúrese de que todas las piezas estén seguras y en buen estado de funcionamiento. **SIEMPRE** compruebe que los elementos de fijación, las ruedas, los frenos y el asiento se encuentren correctamente ajustados antes de su uso. Asegúrese de que los frenos de estacionamiento funcionen y que las ruedas del andador no giren con los frenos activados. Si el andador no se encuentra en buen estado de funcionamiento o los sujetadores no pueden ajustarse, **DEJE DE UTILIZARLO** y reemplácelo.
- **SIEMPRE** use calzado protector mientras usa el andador. **SIEMPRE** mantenga los cordones de los zapatos, la ropa suelta o los accesorios lejos de las ruedas y barras de empuñadura durante su uso.

- **SIEMPRE** asegúrese de que el andador esté completamente abierto y que la barra plegable esté bloqueada en la posición hacia abajo antes de usarlo.
- **SIEMPRE** mantenga una buena postura mientras usa el andador. Cuando camine con el andador, mantenga sus pies en línea con las ruedas traseras, y **NO** deje que el andador se aleje demasiado de usted. Cuando se sienta en el andador, mantenga ambos pies en contacto con el piso y **NO** se asome fuera del asiento.
- **SEA CONSCIENTE** de sus alrededores cuando utilice el andador. Advierta los peligros y evítelos. Evite las calles y superficies con agua, arena, grava, tierra, hojas y otros desechos. Las superficies húmedas, resbaladizas, irregulares o muy rugosas pueden poner en peligro la tracción y generar posibles accidentes. Los cables sueltos y las alfombras que no son fijas pueden moverse repentinamente y causar una pérdida de equilibrio.
NO use el andador en barro, hielo o charcos de agua.
- **NUNCA** use el andador cerca de escalones, calles inclinadas, colinas o rampas con una pendiente pronunciada (**NUNCA** más de 15 grados).
NO camine hacia atrás por una pendiente.
- **NO** use escaleras ni escaleras mecánicas mientras usa el andador.
NO lo use cerca de áreas de piscinas.
- **SIEMPRE** tenga más cuidado y camine despacio cuando pase de un piso alfombrado a pisos de superficie dura o grietas o separaciones en superficies de calzada; evite los baches, rejillas de drenaje y cambios bruscos de superficie. El andador puede detenerse bruscamente si una rueda queda atrapada.
- **NO** utilice el andador para levantarse usted mismo de una silla o de otra posición. Use los brazos de la silla para soportar su peso mientras se para.
- **NO** se sienta en el andador si está estacionado en una pendiente. Solo use el asiento en una superficie nivelada.
- **NO** "deje caer" ni apoye todo el peso corporal de manera repentina sobre el andador. Siéntese cuidadosamente en el asiento.
- **NO** use la barra del respaldo para soportar su peso. Inclinar hacia atrás mientras está sentado en el andador puede hacer que el dispositivo se incline.
- **SIEMPRE** active ambos frenos de estacionamiento antes de sentarse en el andador. **NO** se mueva ni se deslice mientras está sentado en el andador. Los frenos de estacionamiento **DEBEN** permanecer activados en todo momento mientras está sentado. Asegúrese de que las ruedas delanteras estén en la posición delantera antes de trasladarse hacia o desde el asiento.

- **NO** use el andador como silla de ruedas o dispositivo de transporte. Este es **SOLO** un dispositivo de ayuda para caminar. **NUNCA** se deslice, ruede o impulse el dispositivo cuando el asiento esté ocupado.
- **NO** intente alcanzar objetos que están fuera de su alcance inmediato mientras esté sentado en el andador. **NO** se incline hacia delante, hacia atrás o hacia los lados mientras está sentado en el andador.
- **SIEMPRE** tenga todas las ruedas en contacto con el piso/suelo mientras usa este dispositivo. Si no se mantiene el contacto de las ruedas, podría provocar un desequilibrio en el andador y causar lesiones o daños.
- **NO** cuelgue nada de las asas o la estructura del andador. Los artículos solo se pueden llevar en la bolsa o cesta provista.
- **NO** se trepe, arrodille ni se pare en el andador.
- Este producto no es un juguete. **NO** permita que los niños jueguen con el andador.
- **NO** utilice bajo la influencia de drogas psicoactivas o alcohol, ni mientras padece mareos.
- **NO** almacene este producto bajo la luz solar directa o al aire libre. La exposición a temperaturas extremas (calor, frío, humedad, etc.) puede hacer que las superficies (asiento, empuñaduras, etc.) se calienten al tacto, se debiliten o se quiebren. Asegúrese de que las empuñaduras **NO** se tuerzan y de que las superficies de contacto con la piel estén frías al tacto antes de su uso.
- Para garantizar el mejor servicio de su producto, **SOLO** utilice las piezas de repuesto de ProBasics. Compass Health Brands no ha probado los accesorios diseñados por otros fabricantes y no se recomienda usarlos con este producto. Aunque las piezas deben reemplazarse, según sea necesario, para mantener un rendimiento óptimo, se recomienda que los componentes no duraderos, como las ruedas y los frenos, se compren y reemplacen cada **18 MESES** o **ENTRE EL USO DEL PACIENTE**. Comuníquese con su proveedor autorizado para obtener más información.

ESTE PRODUCTO NO SE DEBE UTILIZAR SIN LA INSTRUCCIÓN DE UN PROFESIONAL DE ATENCIÓN MÉDICA. NO USAR EL SENTIDO COMÚN Y NO PRESTAR ATENCIÓN A LAS ADVERTENCIAS ANTES MENCIONADAS AUMENTA EL RIESGO DE LESIONES GRAVES. UTILICE BAJO SU RESPONSABILIDAD Y PRESTANDO LA DEBIDA ATENCIÓN PARA UN FUNCIONAMIENTO SEGURO. UTILICE CON PRECAUCIÓN.

GARANTÍA LIMITADA VITALICIA

Esta garantía es únicamente para beneficio del comprador original.

Este dispositivo fue construido según estándares exigentes y fue cuidadosamente inspeccionado antes de su envío. Se garantiza que su producto de la marca ProBasics® no tiene defectos de materiales ni de mano de obra, tiene una garantía limitada de por vida del marco y una garantía de un año a partir de la fecha de compra en todas las otras piezas que están sujetas a desgaste normal por el uso y necesitan un reemplazo periódico. Si dentro del mencionado período de garantía, el producto resulta ser defectuoso, será reparado o reemplazado según discreción de Compass Health Brands. Esta garantía no cubre las fallas del producto ocasionadas por desgaste normal por el uso, ruptura o mal uso del dispositivo.

En el caso de defecto cubierto por la presente garantía, a opción nuestra, repararemos o reemplazaremos el dispositivo. Esta garantía proporciona solo la sustitución de las piezas defectuosas y no cubre los gastos de envío. La única obligación de Compass Health Brands y su solución exclusiva bajo esta garantía está limitada a dicha reparación o sustitución.

Esta garantía no se aplicará a los productos enumerados en serie si el número de serie ha sido retirado o está deteriorado, o a defectos o daños causados por piezas, accesorios o reparaciones no autorizados, negligencia, accidentes, circunstancias fuera del control de Compass Health Brands, o un funcionamiento, mantenimiento o almacenamiento inadecuados.

Si tiene una pregunta acerca de su producto Compass Health Brands o acerca de esta garantía, comuníquese con un distribuidor autorizado de Compass Health Brands.

Déambulateur bariatrique



REVENDEUR

Ce mode d'emploi **DOIT** être donné à l'utilisateur du produit.

UTILISATEUR

AVANT d'utiliser ce produit, lire le mode d'emploi et le conserver pour s'y référer ultérieurement.



AVERTISSEMENT

AVANT DE TRANSFÉRER LA PROPRIÉTÉ DU PRODUIT À UN AUTRE UTILISATEUR, EXIGER QUE LE REVENDEUR INSPECTE LE PRODUIT POUR DÉTECTER TOUT DOMMAGE. SI LE MOINDRE DOMMAGE EST TROUVÉ, NE PAS UTILISER LE PRODUIT. LE PRODUIT DOIT TOUJOURS ÊTRE ACCOMPAGNÉ DE CES INSTRUCTIONS ET MISES EN GARDE. NE PAS TENIR COMPTE DES INSTRUCTIONS ET DES MISES EN GARDE AUGMENTE LES RISQUES DE BLESSURES.

SCHÉMA DU DÉAMBULATEUR

Andador Rollator/Déambulateur



AVERTISSEMENT

CE DÉAMBULATEUR A UNE CAPACITÉ DE POIDS DE 400 LB / 181 KG. RESPECTEZ TOUJOURS LA LIMITE DE POIDS INDIQUÉE SUR VOTRE DÉAMBULATEUR.

	English	Español	Français
1	Brake handle	Manija de freno	Poignée de freinage
2	Brake handle receptacle	Receptáculo de la manija de freno	Réceptacle de la poignée de freinage
3	Height adjustment knob	Perilla de ajuste de altura	Bouton de réglage de la hauteur
4	Pouch	Bolsa	Sachet
5	Seat	Asiento	Siège
6	Backrest	Respaldo	Dossier
7	Caster	Rueda	Roulette

INDICATION THÉRAPEUTIQUE

Nous vous félicitons d'avoir acheté un déambulateur ProBasics de qualité. Nos déambulateurs sont des aides à la marche légères qui offrent une stabilité et un équilibre pratiques aux personnes à mobilité réduite. Le siège inclus peut être utilisé pour se reposer par les utilisateurs qui ressentent de la fatigue pendant leurs déplacements.

L'utilisation de déambulateurs à roues de 6 pouces ou moins est recommandée pour un usage à l'intérieur seulement. L'utilisation de déambulateurs avec roues de 7 pouces ou plus est idéale autant pour un usage à l'intérieur qu'à l'extérieur.



LIRE TOUTES LES INSTRUCTIONS ET LES MISES EN GARDE AVANT D'ASSEMBLER LE PRODUIT ET DE L'UTILISER. SI CES INSTRUCTIONS NE SEMBLENT PAS CLAIRES À L'UTILISATEUR, COMMUNIQUER AVEC UN PROFESSIONNEL DE LA SANTÉ AVANT D'ESSAYER D'UTILISER LE PRODUIT.

INSTRUCTIONS D'ASSEMBLAGE

 Avant l'assemblage, inspecter toutes les pièces pour déceler des dommages dus à l'expédition. En cas de dommages dus à l'expédition, **NE PAS UTILISER**. Communiquer immédiatement avec le revendeur/distributeur pour recevoir des instructions supplémentaires. S'il y a des problèmes avec le déambulateur, **NE PAS** essayer de le réparer soi-même. Contacter le revendeur/distributeur à qui le déambulateur a été acheté pour toute pièce ou réparation nécessaire.

Compass Health Brands n'assume aucune responsabilité pour tout dommage ou préjudice si ce produit n'a pas été installé, assemblé ou utilisé adéquatement.



INSTALLATION DES GUIDONS ET RÉGLAGE DE LA HAUTEUR

1. Ouvrir le déambulateur. Tirer pour ouvrir les charnières pliantes sur chaque côté jusqu'à une position verticale pour fixer l'unité dans la position appropriée (Fig. A).
2. Placer une poignée de frein avec le verrou à boucle préassemblé dans le réceptacle de la poignée de frein correspondant, puis régler à la hauteur souhaitée (Fig. B).



3. Afin d'estimer la meilleure hauteur du déambulateur, commencer par se tenir droit debout avec ses chaussures. Les mains doivent pendre naturellement sur les côtés du corps. Mesurer la hauteur du pli du poignet jusqu'au sol. Si possible, choisir une aide à la marche qui peut être réglée un cran au-dessus et au-dessous de cette mesure optimale estimée. Consulter un professionnel de la santé afin de s'assurer de la hauteur optimale du déambulateur.

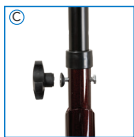

4. Utiliser les boutons de réglage de la hauteur pour attacher les guidons dans cette position (Fig. C).
⚠ NE PAS utiliser de force excessive lors de l'installation des pièces. S'assurer que les boutons sont **PARFAITEMENT** serrés et de hauteur égale. **TOUJOURS** tester la stabilité avant d'appliquer du poids sur les guidons.

5. Tester et régler la tension du mécanisme de frein afin d'assurer un verrouillage approprié et sécuritaire **AVANT** usage (Fig. D et E). Consulter la section « Utilisation et réglage des freins » pour de l'aide supplémentaire.
6. Insérer le dossier dans les réceptacles du châssis jusqu'à ce que les boutons-pression s'enclenchent. Un clic audible se fera entendre de chaque côté.

INSTRUCTIONS D'UTILISATION

PLIER LE DÉAMBULATEUR

1. Si le déambulateur est utilisé, s'assurer que les articles dans la pochette ont été retirés. Le déambulateur peut facilement se plier du côté de l'utilisateur en tirant la sangle en nylon sous le siège vers le haut. Le déambulateur commence à se plier à mesure que le cordon est tiré.

DÉPLIER LE DÉAMBULATEUR

1. Pendant que toutes les roues touchent au sol, démonter le châssis en tirant doucement jusqu'à ce que la charnière pliante soit complètement redressée de chaque côté. S'assurer que le déambulateur est complètement ouvert, le siège positionné vers le bas et le dossier verrouillé **AVANT** usage.

UTILISATION DES FREINS

1. Afin d'engager les freins de stationnement (verrouiller les freins), appuyer vers le bas avec la poignée de frein jusqu'à ce que les verrous de la poignée se mettent en place. (Fig. E)

2. Afin de relâcher ou d'engager les freins, resserrer la poignée de frein vers le haut le long du guidon (Fig. D).

! **N'UTILISEZ PAS** le frein à main comme un frein principal. Il est possible d'utiliser le frein à main le cas échéant, mais son usage est principalement destiné à garder une position d'arrêt.

! Les freins et les pneus ne sont pas des composantes durables, ils nécessiteront donc un entretien tout au long de la vie du déambulateur. Les freins **DOIVENT** être ajustés afin que les roues ne tournent pas pendant que le frein est utilisé ou pendant que le verrou du frein ou le frein de stationnement est activé. Si les roues tournent pendant que le frein est utilisé ou pendant que le verrou du frein est activé, **NE PAS** continuer d'utiliser le déambulateur. Le retourner chez le revendeur/distributeur pour réglage, réparation ou remplacement.

RÉGLAGE DU FREIN

1. Maintenir l'écrou du haut fermement en place. **NE PAS** tourner l'écrou du haut.
2. Afin de resserrer les freins, tourner l'écrou du bas (près de la barre fixant le frein au déambulateur) dans le sens inverse des aiguilles d'une montre. L'écrou s'éloignera du châssis.
3. Afin de resserrer le réglage des freins, tourner l'écrou dans le sens des aiguilles d'une montre. L'écrou se rapprochera du châssis.
4. Consulter le guide visuel ci-dessous pour une aide supplémentaire.

INSTRUCTIONS POUR RÉGLER LE SYSTÈME DE FREIN À MAIN

MAINTENIR FERMEMENT EN PLACE. NE PAS TOURNER.

AFIN DE RESSERRER LE RÉGLAGE DES FREINS, TOURNER L'ÉCROU DANS LE SENS DES AIGUILLES D'UNE MONTRE.

AFIN DE DESSERRER LE RÉGLAGE DES FREINS, TOURNER L'ÉCROU DANS LE SENS CONTRAIRE DES AIGUILLES D'UNE MONTRE.

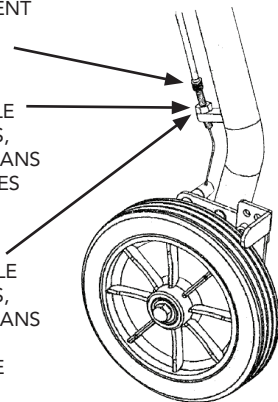



INSTALLATION DE LA POCLETTE

1. Le déambulateur étant en position dépliée, lever le siège afin qu'il repose contre le dossier.
2. Détacher tous les boutons de la pochette de nylon.
3. Suspending la pochette entre les tubes du châssis, fermant chacune des

languettes à attache par-dessus la barre, puis fixer avec les boutons-pression. S'assurer que **TOUS** les boutons-pression sont attachés au châssis.

SE DÉPLACER À L'AIDE DU DÉAMBULATEUR

1. En se tenant derrière le déambulateur, rouler lentement vers l'avant afin que les roues arrière soient **DEVANT** les pieds de quelques pouces.
2. Faire un pas en avant et placer le pied **EN LIGNE** avec les roues arrière, mais légèrement à l'intérieur des roues.
3. Tout en maintenant un roulement stable vers l'avant, placer l'autre pied **EN LIGNE** avec les roues arrière.
4. Choisir une démarche sécuritaire pour garder vos pieds **ALIGNÉS** avec les roues arrière.

 **ÊTRE CONSCIENT** de son entourage lors de l'utilisation du déambulateur. Repérer les dangers et les éviter. Éviter les rues et les surfaces avec de l'eau, du sable, du gravier, de la saleté, des feuilles et d'autres débris. Les surfaces mouillées, glissantes, inégales ou rugueuses peuvent nuire à la traction et contribuer à d'éventuels accidents. Les fils lâches ou les tapis mal fixés peuvent bouger brusquement et causer une perte d'équilibre.

NE PAS conduire le déambulateur sur la boue, la glace ou les flaques d'eau.

 **NE JAMAIS** utiliser près d'escaliers, dans les entrées en pente, les collines, ou sur les rampes avec une profonde inclinaison (JAMAIS plus de 15 degrés).

NE PAS conduire à reculons le long d'une pente descendante.

 **NE PAS** emprunter d'escalier ni d'escalier mécanique en utilisant le déambulateur.

NE PAS utiliser près d'une piscine.

 **TOUJOURS** prendre davantage de précautions en se déplaçant d'une surface recouverte de moquette à une surface dure ou fissurée, et en se déplaçant sur des fissures ou des séparations dans les allées piétonnes; éviter les

bosses, les grilles de drainage et les changements brusques de surface. Le déambulateur peut s'arrêter brusquement si une roue se trouve bloquée.

TOUJOURS porter des chaussures protectrices en utilisant le déambulateur.

TOUJOURS maintenir à l'écart des roues et des guidons tous lacets, vêtements amples et accessoires pendant l'utilisation.

S'ASSOIR SUR LE DÉAMBULATEUR

1. **TOUJOURS** engager les freins de stationnement (consulter la section « Utilisation des freins » à la page 5).
2. S'installer doucement sur le siège du déambulateur en utilisant les poignées pour se soutenir tout en s'assoiant dans le déambulateur. Répartir le poids de façon égale sur chaque poignée.
3. Afin de se relever, s'appuyer sur les poignées et se redresser de façon sécuritaire en position verticale. Répartir le poids de façon égale sur chaque poignée.
4. Enlever les freins de stationnement avant de reprendre l'utilisation du déambulateur.

 **NE PAS** s'asseoir sur le déambulateur s'il est à l'arrêt sur une pente. Utiliser uniquement le siège sur un sol nivelé.

 **NE PAS** laisser tomber ou échapper le poids du corps d'un seul coup sur le déambulateur. S'installer doucement sur le siège.

 **NE PAS** utiliser la barre du dossier pour soutenir le poids. Se pencher en arrière tout en étant assis sur le déambulateur peut faire basculer le dispositif.

 **TOUJOURS** engager les deux freins de stationnement avant de s'asseoir sur le déambulateur. **NE PAS** bouger ou se pousser tout en étant assis sur le déambulateur. Les freins de stationnement **DOIVENT** rester activés en tout temps lorsque l'utilisateur est assis. S'assurer que les roues avant sont en position pour avancer avant de s'asseoir ou de se relever. **NE PAS** utiliser le déambulateur comme un fauteuil roulant ou un appareil de transport. Il s'agit **SEULEMENT** d'une aide à la marche. **NE JAMAIS** pousser, rouler ou propulser le dispositif lorsque le siège est occupé.

 **NE PAS** tenter d'attraper des objets qui sont hors de portée immédiate en étant assis dans le déambulateur. **NE PAS** se pencher vers l'avant, l'arrière ou les côtés tout en étant assis dans le déambulateur.

ENTRETIEN

- Nettoyer le châssis du déambulateur au moins une fois par semaine avec un chiffon propre et doux. Toutes les parties de métal peuvent se nettoyer avec de la cire pour voiture ou des produits similaires. En cas d'exposition à l'humidité, essuyer immédiatement.
- Nettoyer les poignées à l'eau froide avec une serviette propre.



NE JAMAIS utiliser de solution nettoyante à base d'ammoniac ou de savon sur les poignées. Cela risque de les détendre ou de les faire glisser du châssis.



NE JAMAIS utiliser de solvant organique, de nettoyage abrasif ou de tampon à récurer sur une partie du déambulateur.



TOUJOURS INSPECTER LE DÉAMBULATEUR AVANT DE L'UTILISER.

L'inspection et l'entretien de votre déambulateur peuvent réduire le risque de blessure. Assurez-vous que toutes les pièces sont bien fixées et en bon état de fonctionnement. **TOUJOURS** vérifier le serrage des attaches, des roues, des freins et du siège avant de l'utiliser. S'assurer que les freins de stationnement fonctionnent et que les roues du déambulateur ne peuvent pas tourner lorsque les freins sont activés. Si le déambulateur n'est pas en bon état ou si les attaches ne sont pas serrées convenablement, **CESSER L'UTILISATION DU DÉAMBULATEUR** et le remplacer.



Pour s'assurer du fonctionnement optimal de ce produit, utiliser **UNIQUEMENT** des pièces de rechange ProBasics. Les accessoires conçus par d'autres fabricants n'ont pas été testés par Compass Health Brands et il n'est pas recommandé de les utiliser avec ce produit. Bien que les pièces doivent être remplacées au besoin, il est recommandé pour maintenir une performance optimale que les composantes non durables comme les roues et les freins soient achetées et remplacées tous les **18 MOIS** ou **ENTRE LES UTILISATIONS DU PATIENT**. Communiquez avec votre revendeur autorisé pour obtenir plus d'informations.



AVERTISSEMENTS

- Ce déambulateur ne devrait **JAMAIS** être utilisé à l'intérieur d'un véhicule en mouvement comme aide à la marche ou comme siège.
- **TOUJOURS INSPECTER LE DÉAMBULATEUR AVANT DE L'UTILISER.** L'inspection et l'entretien de votre déambulateur peuvent réduire le risque de blessure. Assurez-vous que toutes les pièces sont bien fixées et en bon état de fonctionnement. **TOUJOURS** vérifier le serrage des attaches, des roues, des freins et du siège avant de l'utiliser. S'assurer que les freins de stationnement fonctionnent et que les roues du déambulateur ne peuvent pas tourner lorsque les freins sont activés. Si le déambulateur n'est pas en bon état ou que les attaches ne sont pas serrées convenablement, **CESSER L'UTILISATION DU DÉAMBULATEUR** et le remplacer.
- **TOUJOURS** porter des chaussures protectrices en utilisant le déambulateur. **TOUJOURS** maintenir à l'écart des roues et des guidons tous lacets, vêtements amples et accessoires pendant l'utilisation.
- **TOUJOURS** s'assurer que le déambulateur est complètement ouvert et que la barre de pliage est verrouillée vers le bas avant usage.
- **TOUJOURS** maintenir une bonne posture en utilisant le déambulateur. En marchant avec le déambulateur, maintenir les pieds alignés avec les roues arrière, et **NE PAS** laisser le déambulateur aller trop loin devant soi. Une fois assis dans le déambulateur, garder les deux pieds en contact avec le sol et **NE PAS** se pencher hors du siège.
- **ÊTRE CONSCIENT** de son entourage lors de l'utilisation du déambulateur. Repérer les dangers et les éviter. Éviter les rues et les surfaces avec de l'eau, du sable, du gravier, de la saleté, des feuilles et d'autres débris. Les surfaces mouillées, glissantes, inégales ou rugueuses peuvent nuire à la traction et contribuer à d'éventuels accidents. Les fils lâches ou les tapis mal fixés peuvent bouger brusquement et causer une perte d'équilibre.
NE PAS conduire le déambulateur sur la boue, la glace ou les flaques d'eau.
- **NE JAMAIS** utiliser près d'un escalier, dans les entrées en pente, les collines, ou sur les rampes avec une profonde inclinaison (**JAMAIS** plus de 15 degrés).
NE PAS conduire à reculons le long d'une pente descendante.
- **NE PAS** emprunter d'escalier ni d'escalier mécanique en utilisant le déambulateur.
NE PAS utiliser près d'une piscine.

- **TOUJOURS** prendre davantage de précautions en se déplaçant d'une surface recouverte de moquette à une surface dure ou fissurée, et en se déplaçant sur des fissures ou des séparations dans les allées piétonnes; éviter les bosses, les grilles de drainage et les changements brusques de surface. Le déambulateur peut s'arrêter brusquement si une roue se trouve bloquée.
- **NE PAS** utiliser le déambulateur pour se relever d'une chaise ou de toute autre position assise. Utiliser les accoudoirs du siège pour soutenir le poids au moment de se lever.
- **NE PAS** s'asseoir sur le déambulateur s'il est à l'arrêt sur une pente. Utiliser uniquement le siège sur un sol nivelé.
- **NE PAS** laisser tomber ou échapper le poids du corps d'un seul coup sur le déambulateur. S'installer doucement sur le siège.
- **NE PAS** utiliser la barre du dossier pour soutenir le poids. Se pencher en arrière tout en étant assis sur le déambulateur peut faire basculer le dispositif.
- **TOUJOURS** engager les deux freins de stationnement avant de s'asseoir sur le déambulateur. **NE PAS** bouger ou se pousser tout en étant assis sur le déambulateur. Les freins de stationnement **DOIVENT** rester activés en tout temps lorsque l'utilisateur est assis. S'assurer que les roues avant sont en position pour avancer avant de s'asseoir ou de se relever.
- **NE PAS** utiliser le déambulateur comme un fauteuil roulant ou un appareil de transport. Il s'agit **SEULEMENT** d'une aide à la marche. **NE JAMAIS** pousser, rouler ou propulser le dispositif lorsque le siège est occupé.
- **NE PAS** tenter d'attraper des objets qui sont hors de portée immédiate en étant assis dans le déambulateur. **NE PAS** se pencher vers l'avant, l'arrière ou les côtés tout en étant assis dans le déambulateur.
- **TOUJOURS** s'assurer que toutes les roues sont en contact avec le sol lors de l'utilisation du dispositif. Si cette directive n'est pas respectée, ceci pourrait provoquer un déséquilibre et causer des blessures ou des dommages.
- **NE PAS** suspendre quoi que ce soit aux poignées ou au cadre du déambulateur. Les articles peuvent seulement être transportés dans la pochette ou le panier fourni.
- **NE PAS** grimper, s'agenouiller ou se tenir debout sur le déambulateur.
- Ceci n'est pas un jouet. **NE PAS** laisser les enfants jouer sur le déambulateur.
- **NE PAS** utiliser sous l'influence de médicaments psychotropes, d'alcool ou si l'utilisateur souffre de vertiges.

- **NE PAS** ranger à la lumière du soleil ou à l'extérieur. L'exposition à des températures extrêmes (chaleur, froid, humidité, etc.) peut rendre les surfaces (siège, poignées, etc.) chaudes au toucher, plus faibles ou plus fragiles. Avant l'utilisation, s'assurer que les poignées **NE SE TORDENT PAS** et que les surfaces qui entrent en contact avec la peau sont froides.
- Pour s'assurer du fonctionnement optimal de ce produit, utiliser **UNIQUEMENT** des pièces de rechange ProBasics. Les accessoires conçus par d'autres fabricants n'ont pas été testés par Compass Health Brands et il n'est pas recommandé de les utiliser avec ce produit. Bien que les pièces doivent être remplacées au besoin, il est recommandé pour maintenir une performance optimale que les composantes non durables comme les roues et les freins soient achetées et remplacées tous les **18 MOIS** ou **ENTRE LES UTILISATIONS DU PATIENT**. Communiquez avec votre revendeur autorisé pour obtenir plus d'informations.

CE PRODUIT NE DOIT PAS ÊTRE UTILISÉ SANS L'AVIS D'UN PROFESSIONNEL DE LA SANTÉ. NE PAS SE FIER AU BON SENS OU NE PAS TENIR COMPTE DES AVERTISSEMENTS AUGMENTE CONSIDÉRABLEMENT LE RISQUE DE BLESSURES GRAVES. CE PRODUIT EST UTILISÉ À VOS PROPRES RISQUES ET VEILLEZ ATTENTIVEMENT ET SÉRIEUSEMENT À EN FAIRE UN USAGE APPROPRIÉ ET SÉCURITAIRE. SOYEZ PRUDENT.

GARANTIE À VIE LIMITÉE

Cette garantie est valable uniquement à l'acheteur original

Cet appareil a été construit conformément à des normes rigoureuses et a été soigneusement inspecté avant son expédition. Votre produit de marque ProBasics^{MD} est garanti contre tout défaut de pièces et de main-d'œuvre. Il possède une garantie à vie limitée sur le châssis, en plus d'une garantie d'une année, à partir de la date d'achat, sur toutes les autres pièces sujettes à une usure normale et qui nécessitent un remplacement périodique. Si pendant la période de garantie, il est prouvé que le produit est défectueux, celui-ci sera réparé ou remplacé, à la discrétion de Compass Health Brands. Cette garantie ne couvre pas les défaillances causées par une usure normale ou une utilisation inappropriée du produit.

Dans le cas d'une défectuosité couverte par la garantie, l'appareil sera réparé ou remplacé, à notre discrétion. Cette garantie ne prévoit que le remplacement des pièces défectueuses et ne couvre pas les frais d'expédition ni de main d'œuvre. La seule obligation de Compass Health Brands et le seul service exclusif qui vous est offert en vertu des conditions générales de cette garantie se limitent à la réparation et au remplacement du produit.

Cette garantie ne s'applique pas aux produits dont le numéro de série a été supprimé ou altéré, ou aux défauts ou dommages causés par des pièces non autorisées, des pièces ajoutées ou des réparations non conformes. La garantie ne s'applique pas non plus en cas de négligence, d'accident ou toute circonstance hors du contrôle de Compass Health Brands telle qu'une mauvaise utilisation, un mauvais entretien ou un mauvais entreposage.

Si vous avez une question à propos de votre produit Compass Health Brands ou de la garantie, veuillez communiquer avec un revendeur autorisé de la marque Compass Health Brands.

LIMITED LIFETIME WARRANTY

This warranty is solely for the benefit of the original consumer purchaser.

This device was built to exacting standards and was carefully inspected prior to shipment. Your ProBasics® brand product is warranted to be free of defects in materials and workmanship, has a Limited Lifetime Warranty on the frame and a one year warranty from date of purchase on all other parts, which are subject to normal wear and need periodic replacement. If within such warranty period, the product proves defective, the product will be repaired or replaced, at the option of Compass Health Brands. This warranty does not cover product failures due to normal wear and tear or device misuse.

In the event of a defect covered by this warranty, we will, at our option, repair or replace the device. This warranty provides only for replacement of defective parts and does not cover shipping or labor charges. Compass Health Brands' sole obligation and your exclusive remedy under this warranty is limited to such repair and/or replacement.

This warranty shall not apply to serial numbered products if the serial number has been removed or defaced or to defects or damages caused by unauthorized parts, attachments or repairs, negligence, accident, circumstances beyond Compass Health Brands' control, or improper operation, maintenance or storage.

If you have a question about your Compass Health Brands product or this warranty, please contact an authorized Compass Health Brands Dealer.

Manufactured for / Fabricado para / Fabriqué pour:

COMPASSHEALTH

6753 Engle Road
Middleburg Heights, Ohio 44130
Tel.: (800) 376-7263
www.compasshealthbrands.com
42-Bariatric_Rollator_HT_01 ©2019

Made in China / Hecho en China / Fabriqué en Chine