

HI-FLOW™ SUCTION CANISTERS

(800, 1200, 2000 & 3000CC)



HYDROPHOBIC SUCTION CANISTERS

(800, 1200 & 2000CC)

SUCTION CANISTER	4	RECIPIENTE PER ASPIRAZIONE	16
АСПИРАЦИОНЕН КОНТЕЙНЕР	5	SUCTION CANISTER	17
SPREMNIK ZA USISAVANJE	6	TRAUKS ATSŪKŠANAI	18
ODSÁVACÍ NÁDOBA	7	ĮSIURBIMO INDAS	19
SUGEBEHOLDER	8	KANISTER TA' ĠBID	20
OPVANGRESERVOIR VOOR VOCHT	9	POJEMNIK SSĄCY	21
ASPIRAATORI KOGUMISANUM	10	RESERVATÓRIO DE SUCCÃO	22
IMUSÄILIÖ	11	PUNGĂ PENTRU ASPIRARE	23
CARTOUCHE D'ASPIRATION	12	SACIA NÁDOBA	24
SAUGKANISTER	13	SESALNA POSODA	25
KANISTPO ANAPPOΦΗΣΗΣ	14	DEPÓSITO DE ASPIRACIÓN	26
SZÍVÓTARTÁLY	15	SUGKOPP	27

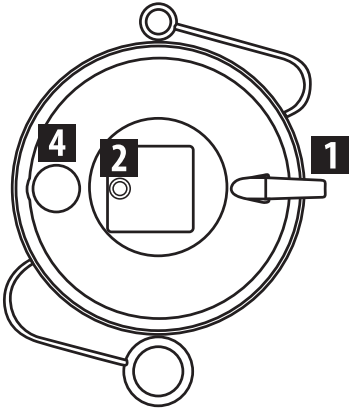

**SMALL
HYDROPHOBIC COVER
(800CC)**

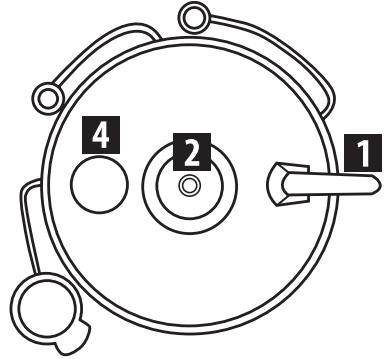

**SMALL
HI-FLOW COVER
(800CC, 1200CC SOLO)**

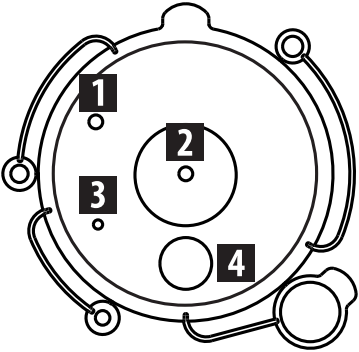

**LARGE
HI-FLOW COVER
(1200CC, 2000CC, 3000CC)**

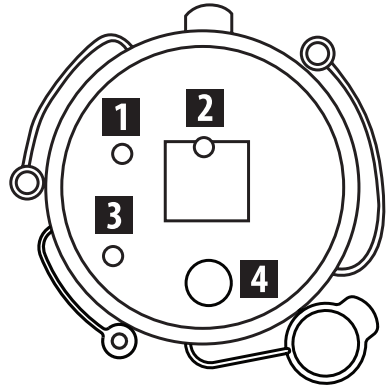

**LARGE
HYDROPHOBIC COVER
(1200CC, 2000CC)**

	EN	BG	HR	CZ	DA	NL
1	PATIENT	ПАЦИЕНТ	PACIJENT	PACIENT	PATIENT	PATIËNT
2	VACUUM	ВАКУУМ	VAKUUM	PODLAK	VAKUUM	VACUÛM
3	TANDEM	ДВОЕН	TANDEM	TANDEM	TANDEM	TANDEM
4	POUR SPOUT	ДОЗАТОР	NASTAVAK ZA IZLIJEVANJE	VYLÉVACÍ OTVOR	TAPSNUDE	SCHENKTUIT

	ET	FI	FR	DE	EL	HU
1	PATSIENT	POTILAS	PATIENT	PATIENT	ΑΣΘΕΝΗΣ	BETEG
2	VAAKUM	VAKUUMI	VIDE	VAKUUM	KENO	VÁKUUM
3	TANDEMAVA	KAKSOIS	TANDEM	TANDEM	ΠΑΡΑΛΛΗΛΗ ΘΥΡΑ	TANDEM
4	VALAMISTILA	KAATONOKKA	BEC VERSEUR	AUSGIESSER	ΣΤΟΜΙΟ ΡΟΗΣ	KIÖNTÖNYÍLÁS

	IT	GA	LV	LT	MT	PL
1	PAZIENTE	PATIENT	PACIENTS	PACIENTAS	PAZJENT	PACJENT
2	VUOTO	VACUUM	VAKUUMS	VAKUUMAS	VAKWU	PODCIŚNIENIE
3	TANDEM	TANDEM	TANĒMS	TANDEMAS	TANDEM	TANDEM
4	BECCUCCIO DOSATORE	POUR SPOUT	LEJAMTEKNE	IŠPYLIMO ANGA	ŻENNUNA GHATTFERRIGH	WLEW

	PT	RO	SK	SL	ES	SV
1	DOENTE	PACIENT	PACIENT	PACIENT	PACIENTE	PATIENT
2	VÁCUO	VACUUM	VÁKUUM	VAKUUM	VACÍO	VAKUUM
3	TANDEM	TANDEM	TANDEM	TANDEM	TÁNDEM	TANDEM
4	BOCAL	PORT DE GOLIRE	DÁVKOVACIA HUBICA	DULEC ZA IZLIVANJE	BOQUILLA DE VERTIDO	HÄLLTAPP

SUCTION CANISTER

INTENDED USE: Intended for use with suction equipment to allow for the collection and disposal of bodily fluids or other materials removed during surgical or medical procedures.

DIRECTIONS FOR USE

- Hi-Flow models only:** Gently shake lid to verify shut-off mechanism moves freely.
- Place lid on canister and press firmly around entire perimeter.
- Take right angle connectors (elbows) out of bags found in lid packages and apply tightly to patient and vacuum ports (except for 800cc and 1200cc Solo models).
Note: On Hi-Flow models only, the patient tube can be placed directly on patient port without an elbow if desired.
- Apply pour spout cap firmly over pour spout and apply tandem port cap tightly over tandem port if not being used (no tandem ports on 800cc and 1200cc Solo models).
- Apply patient tubing to patient port and vacuum tube to vacuum port. Be sure tubing fits snugly.
- Check all caps and connections for proper seal. Test the assembly for vacuum leaks by turning on vacuum source and occluding the patient tubing with finger or thumb.
- To prevent fluid contamination in vacuum line, make sure vacuum line is attached to vacuum port.







DISPOSAL

- Turn off vacuum source and disconnect all tubing.
- Seal all ports with attached port caps.
- Remove canister from bracket and transport to disposal area. **Do not lift canister by lid. The weight of the contents may cause the lid to separate from the canister.**
- Dispose of according to your facility's standard operating procedures for biohazard disposal and both federal and local disposal regulations.

TROUBLESHOOTING

- Loss of Vacuum: Check that vacuum is on, canister is properly sealed, and that all connections are tight and tubing is not kinked. If loss continues, replace canister.

CAUTION

- Intended User: To be used by professionally trained healthcare personnel.
-  Single Use Only. Do not attempt to clean, sterilize or reuse canister. Possible consequences of reuse include: 1) implosion, 2) fluid bypass, and 3) exposure to pathogens.
- Do not exceed vacuum level of
 - 23" Hg (77.9 kPa) for 800cc Hydrophobic
 - 25" Hg (84.7 kPa) for all Hi-Flow products and 1200/2000cc Hydrophobic
-  Do not use for liposuction procedures.
- Do not apply continuous vacuum longer than 24 hours.
- Bemis components not designed to be compatible with other manufacturer's canisters or lids.
-  Not intended as a measuring device, only for general reference, not specific measurement.
-  Canister contents are considered potentially hazardous. Use appropriate PPE and handle accordingly.
-  Check expiration date on canister for use-by-date (if applicable).
-  Store in a dark place. Long term exposure to light may compromise product performance and result in breakage during use.

Any serious incident related to the use of this product, should be reported to both the manufacturer and the health authority/competent authority where the product is established.

АСПИРАЦИОНЕН КОНТЕЙНЕР

ПРЕДНАЗНАЧЕНИЕ: Предназначено за употреба с оборудване за аспирация, което позволява събирането и изхвърлянето на телесни течности или други материали, отстранени по време на хирургически или медицински процедури.

УКАЗАНИЯ ЗА УПОТРЕБА

- 1. Само за модели с голям дебит:** Разклатете леко капака, за да проверите дали затварящият механизъм се движи свободно.
2. Поставете капака върху контейнера и притиснете здраво от всички страни.
3. Извадете от торбичките, които се намират в опаковката с капака, правилните ъгли конектори (лакътни тръбички) и прикрепете здраво към портовете на пациента и вакуумните портове (освен за моделите Solo 800cc и 1200cc).
Забележка: Само при моделите с голям дебит системата на пациента може да бъде поставена директно към порта на пациента без лакътна тръбичка, по желание.
4. Поставете здраво запушалката върху дозатора и затворете плътно със запушалката двойния порт, ако няма да ги използвате (няма двойни портове на моделите Solo 800cc и 1200cc).
5. Поставете системата на пациента към порта на пациента, а вакуумната тръба към вакуумния порт. Уверете се, че системата приляга плътно.
6. Проверете дали всички запушалки и връзки са добре уплътнени. Изпробвайте механизма за вакуумни течове, като включите вакуумирация източник и запушите системата на пациента с палец или показалец.
7. За да предотвратите замърсяване на течността във вакуумната линия, се уверете, че вакуумната линия е прикрепена към вакуумния порт.







ИЗХВЪРЛЯНЕ

1. Изключете вакуумирация източник и разкачете всички системи.
2. Затворете плътно всички портове с прикрепените запушалки за портове.
3. Извадете контейнерите от скобата и ги транспортирайте до мястото за изхвърляне.
Не повдигайте контейнера, като го хващате за капака. Тежестта на съдържанието може да доведе до отделяне на капака от контейнера.
4. Изхвърлете съгласно стандартните оперативни процедури на Вашето здравно заведение, федералните и местните наредби за изхвърляне на биологично опасни отпадъци.

ОТСТРАНЯВАНЕ НА ПРОБЛЕМИ

- Загуба на вакуум: Проверете дали е включен вакуумирация източник, дали контейнерът е добре уплътнен и дали всички връзки са здрави и системата не е прегъната. Ако загубата на вакуум продължава, сменете контейнера.

⚠ ВНИМАНИЕ

- Предвиден потребител: Да се използва от професионално обучен медицински персонал.
-  Само за еднократна употреба. Не правете опити да почиствате, стерилизирате или да използвате повторно контейнера. Възможните последствия от повторна употреба включват: 1) имплозия, 2) байпасиране на течност и 3) експозиция на патогени, пренасяни по кръвен път.
- Да не се превишава вакуумно ниво от
• 23" Hg (77,9 kPa) за 800cc хидрофобни
• 25" Hg (84,7 kPa) за всички продукти с голям дебит и 1200/2000cc хидрофобни
-  Да не се използва за процедури за липосукция.
- Да не се прилага постоянен вакуум по-дълго от 24 часа.
- Компонентите на Bemis не са предназначени да бъдат съвместими с контейнери или капаци на други производители.
-  Не е предназначено за измервателно устройство, а само за обща справка, неспецифично измерване.
-  Съдържанието на контейнера се счита за потенциално опасно. Използвайте подходящи ЛПС и работете по съответния начин.
-  Проверете срока на годност върху контейнера за датата, до която може да се използва (ако е приложимо).
-  Да се съхранява на тъмно. Дългосрочното излагане на светлина може да наруши експлоатационните качества на продукта и да доведе до повреда при употреба.

Всички сериозни инциденти, свързани с употребата на този продукт, трябва да бъдат докладвани както на производителя, така и на здравния орган/компетентния орган на мястото на установяване на продукта.

SPREMNIK ZA USISAVANJE

NAMJENA: Namijenjeno za uporabu s usisnom opremom kako bi se omogućilo prikupljanje i odlaganje tjelesnih tekućina ili drugih materijala uklonjenih tijekom kirurških ili medicinskih postupaka.

UPUTE ZA UPORABU

- 1. Samo za modele visokog protoka:** Lagano protresite poklopac kako biste provjerili da se mehanizam za zatvaranje slobodno pomiče.
2. Stavite poklopac na spremnik i čvrsto pritisnite oko cijelog oboda.
3. Iz vrećica koje se nalaze u pakiranjima poklopaca uzmite spojnice (koljena) pod pravim kutom i čvrsto ih stavite na priključke za pacijenta i vakuum (osim za modele Solo 800cc i 1200cc).
Napomena: Samo na modelima visokog protoka, ako želite, cijev za pacijenta može se staviti izravno, bez koljena, na priključak za pacijenta.
4. Dobro pričvrstite čep nastavka na nastavak

za izlivanje i čvrsto stavite čep tandemskog priključka na tandemski priključak ako se ne koristi (nema tandemskih priključaka na modelima Solo 800cc, 1200cc).

5. Spojite cijev za pacijenta na priključak za pacijenta, a cijev za vakuum na priključak za vakuum. Provjerite prijanjaju li cijevi dobro.
6. Provjerite jesu li svi čepovi i spojevi ispravni. Ispitajte sklop u vezi s curenjem vakuuma uključivanjem izvora vakuuma i zatvaranjem cijevi za pacijenta prstom ili palcem.
7. Kako biste eliminirali onečišćenje tekućine u vakuumskoj liniji, provjerite je li vakuumska cijev priključena na vakuumski priključak.







ODLAGANJE

1. Isključite izvor vakuuma i odspojite sve cijevi.
2. Hermetički zatvorite sve priključke priloženim poklopcima priključaka.
3. Izvadite spremnike iz nosača i otpremite do odlagališta. **Nemojte podizati spremnik za poklopac. Težina sadržaja može dovesti do toga da se poklopac odvoji od spremnika.**
4. Odložite u skladu sa standardnim operativnim postupcima Vaše ustanove o zbrinjavanju biološki opasnog otpada te saveznim i lokalnim odredbama o zbrinjavanju otpada.

RJEŠAVANJE PROBLEMA

- Gubitak vakuuma: Provjerite je li vakuum uključen, spremnik pravilno zatvoren, prijanjaju li svi spojevi čvrsto i je li cijev savijena. Ako se gubitak nastavi, zamijenite spremnik.

OPREZ

- Ciljani korisnik: Uređaj treba koristiti zdravstveno osoblje s odgovarajućom strukovnom izobrazbom.
-  Samo za jednokratnu uporabu. Ne pokušavajte čistiti, sterilizirati ili ponovno koristiti spremnik. Ponovna uporaba može uzrokovati: 1) imploziju, 2) pogrešan optok tekućine i 3) izlaganje patogenim organizmima koji se prenose krvlju.
- Nemojte prekoračiti razinu vakuuma od
 - 23" Hg (77.9 kPa) za 800cc hidrofobne
 - 25" Hg (84.7 kPa) za sve proizvode visoke protočnosti i 1200/2000cc hidrofobne
-  Nemojte koristiti za postupke liposukcije.
- Nemojte primjenjivati vakuum neprekidno 24 sata.
- Dijelovi tvrtke Bemis nisu izrađeni s namjerom usklađivanja sa spremnicima ili poklopcima drugih proizvođača.
-  Nije namijenjeno kao mjerni uređaj, samo za opću referencu, a ne za specifična mjerenja.
-  Sadržaj spremnika smatra se potencijalno opasnim. Koristite odgovarajuću osobnu zaštitnu opremu i postupite prema tomu.
-  Provjerite datum isteka roka trajanja na spremniku za rok trajanja (ako je primjenjivo).
-  Čuvati na tamnom mjestu. Dugotrajno izlaganje svjetlosti može ugroziti performanse proizvoda i dovesti do loma tijekom uporabe.

Svaki ozbiljni incident vezan uz uporabu ovog proizvoda treba prijaviti i proizvođaču i zdravstvenom tijelu/nadležnom tijelu u kojem je proizvod prijavljen.

ODSÁVACÍ NÁDOBA

ZAMÝŠLENÉ POUŽITÍ: Určeno k použití s odsávacím zařízením, které umožňuje shromažďování a likvidaci tělesných tekutin nebo jiných materiálů odstraněných během chirurgických nebo lékařských zákroků.

NÁVOD K POUŽITÍ

- 1. Pouze modely Hi-Flow (s vysokým průtokem):**
Opatrným zatřením víkem ověřte, zda se volně pohybuje uzavírací mechanismus.
2. Nasadte víko na nádobu a silně na něj zatlačte po celém obvodu.
3. Ze sáčků, které se nachází v balíčcích s víky, vyjměte pravoúhlé spojky (kolínka) a pevně je připevněte k portům pacienta a podtlaku (kromě modelů Solo 800 cm³ a 1200 cm³).
Poznámka: Pouze u modelů Hi-Flow – hadičku pacienta lze připojit přímo k portu pacienta bez použití kolínka.
4. Utěsněte víčkem vylévací otvor a pokud nepoužíváte tandemový port, utěsněte také

- víčkem tandemový port (bez tandemových portů u modelů Solo 800 cm³ a 1200 cm³).
5. Připojte hadičku pacienta k portu pacienta a podtlakovou hadičku k podtlakovému portu. Přesvědčte se, jestli jsou hadičky nasazené těsně.
 6. Zkontrolujte, zda náležitě těsní všechna víčka a spojky. Zapnutím zdroje podtlaku a uzavřením hadičky pacienta prsty zkontrolujte, zda soustava udržuje podtlak.
 7. Aby nedošlo ke kontaminaci kapaliny v podtlakovém vedení, přesvědčte se, že je podtlaková hadička připojena k podtlakovému portu.







LIKVIDACE

1. Vypněte zdroj podtlaku a odpojte všechny hadičky.
2. Všechny porty utěsněte připojenými víčky.
3. Vyjměte nádoby z držáku a přeneste je na místo, kde probíhá likvidace. **Nádobu nezvedejte za víko. Váha obsahu nádoby by mohla způsobit, že se víko od nádoby oddělí.**
4. Zlikvidujte v souladu se standardními postupy vašeho zařízení pro nakládání s biologicky nebezpečným materiálem a v souladu s místními i státními předpisy.

ŘEŠENÍ PROBLÉMŮ

- Ztráta podtlaku: Zkontrolujte, jestli je zapnutý podtlak, jestli je nádoba náležitě utěsněna, jestli všechna spojení pevně drží a jestli nedošlo k zauzlení hadiček. Pokud ztráta podtlaku stále trvá, vyměňte nádobu.

⚠ UPOZORNĚNÍ

- Cílový uživatel: Určeno pro použití profesionálně vyškoleným zdravotnickým personálem.
-  Určeno pouze pro jednorázové použití. Nepokoušejte se nádobu čistit, sterilizovat ani znovu používat. K možným následkům opakovaného použití patří: 1) imploze, 2) obtékání kapaliny a 3) zasažení patogeny přenašenými krví.
- Nepřesahujte úroveň podtlaku:
 - 584 mm Hg (77,9 kPa) pro 800 cm³ hydrofobní
 - 640 mm Hg (84,7 kPa) pro všechny výrobky Hi-Flow a 1200/2000 cm³ hydrofobní
-  Nepoužívejte k liposukčním zákrokům.
- Nepoužívejte nepřetržitý podtlak déle než 24 hodin.
- Součásti od společnosti Bemis nejsou navrženy tak, aby byly kompatibilní s nádobami nebo víky od jiných výrobců.
-  Není určeno jako měřicí zařízení – slouží pouze pro obecnou referenci, nikoli pro konkrétní měření.
-  Obsah nádoby je považován za potenciálně nebezpečný. Používejte náležitě ochranné pomůcky a s obsahem nakládejte odpovídajícím způsobem.
-  Zkontrolujte datum expirace na nádobě (je-li to relevantní).
-  Skladujte na tmavém místě. Dlouhodobé vystavení světlu by mohlo zhoršit funkčnost produktu a vést k poškození během používání.

Jakýkoli závažný incident související s použitím tohoto výrobku by měl být nahlášen výrobcí a zdravotnickému orgánu či příslušnému úřadu, kde je výrobek zaveden.

SUGEBEHOLDER

TILTÆNKT BRUG: Beregnet til brug sammen med sugedstyr for at kunne opsamle og bortskaffe kropsvæsker eller andet materiale, der fjernes under kirurgiske eller medicinske indgreb.

BRUGSANVISNING

1. **Kun Hi-Flow-modeller:** Ryst låget let for at kontrollere, at lukkemekanismen kan bevæges uhindret.
2. Sæt låget på beholderen, og tryk godt ned hele vejen rundt langs kanten.
3. Tag de retvinklede konnektorer (bøjninger) ud af de poser, der findes i lågpakkerne, og sæt dem på patient- og vakuumportene, så de sidder tæt (undtagen for 800 cc og 1200 cc modeller).
Bemærk: For Hi-Flow-modeller alene kan patientrøret placeres direkte på patientporten uden en bøjning, hvis det ønskes.
4. Sæt tapsnudehætten godt fast over tapsnuden, og sæt tandemporthætten på tandemporten, så den slutter tæt, hvis den ikke skal bruges (ingen tandemporte på 800 cc og 1200 cc modeller).
5. Sæt patientslangen på patientporten og vakuumslangen på vakuumporten. Sørg for, at slangerne sidder tæt.
6. Tjek, at forseglingerne på alle hætter og forbindelser slutter tæt. Test samlingen for vakuumlækage ved at tænde for vakuumpilden og okkludere patientslangen med en finger, f.eks. en tommelfinger.
7. For at forebygge væskekontaminering i vakuumslangen skal du sørge for, at vakuumslangen er tilsluttet vakuumporten.

BORTSKAFFELSE

1. Sluk for vakuumpilden, og frakobl alle slanger.
2. Forsegl alle porte med påsatte porthætter.
3. Tag beholderne af holderen og transporter den hen til affaldsområdet. **Hold ikke beholderen i låget. Indholdets vægt kan få låget til at gå af beholderen.**
4. Bortskaf i henhold til facilitetens standardprocedurer for bortskaffelse af sundhedsskadeligt affald samt både nationale og lokale bestemmelser vedrørende bortskaffelse.

FEJLFINDING

- Tab af vakuum: Kontroller, at vakuummet er tændt, at beholderen er korrekt forseglet, at alle forbindelser er tætte, og at der ikke er nogen knæk på slangerne. Hvis der fortsat er vakuumbtab, udskiftes beholderen.

⚠ FORSIGTIG

- Tiltænk bruger: Beregnet til brug af uddannet sundhedspersonale.
- ☒ Kun til engangsbrug. Forsøg ikke at rengøre, sterilisere eller genanvende beholderen. Mulige konsekvenser af genanvendelse inkluderer 1) implosion, 2) væskeomløb og 3) eksponering for blodbårne patogener.
- Overstig ikke et vakuumniveau på
 - 23" Hg (77,9 kPa) for 800 cc hydrofob
 - 25" Hg (84,7 kPa) for alle Hi-Flow-produkter og 1200/2000 cc hydrofob
- ☞ Må ikke bruges til fedtsugningsprocedurer.
- Påfør ikke vakuum i mere end 24 timer i træk.
- Bemis komponenter er ikke beregnet til at være kompatible beholdere og låg fra andre producenter.
- ⚠ Ikke beregnet som måleværktøj, kun til almen reference, ikke specifik måling.
- ⚠ Beholderens indhold anses for at være potentielt farligt. Benyt passende personlige værnemidler og håndter i overensstemmelse hermed.
- 📅 Kontroller udløbsdatoen på beholderen (anvendes inden), hvis relevant.
- ☀ Opbevares på et mørkt sted. Langvarig udsættelse for lys kan kompromittere produktets ydeevne og medføre, at det går i stykker under brugen.

Alle alvorlige hændelser, der forekommer i forbindelse med brug af dette produkt, skal indberettes til både producenten og sundhedsmyndighederne/den kompetente myndighed i det land, hvori produktet er etableret.

OPVANGRESERVOIR VOOR VOCHT

BEOOGD GEBRUIK: Bestemd voor gebruik met zuigapparatuur voor de verzameling en verwijdering van lichaamsvloeistoffen of andere materialen die zijn verwijderd tijdens chirurgische ingrepen of medische procedures.

GEBRUIKSAANWIJZINGEN

- 1. Alleen Hi-Flow-modellen:** Schud het deksel voorzichtig om te controleren of het afsluitmechanisme vrij kan bewegen.
- Plaats het deksel op het opvangreservoir en druk dit rondom stevig aan.
- Neem haakse aansluitingen (ellebogen) uit de zakken die u aantreft in verpakkingen van de deksels. Breng deze strak aan op de patiënt- en vacuümpoorten (uitgezonderd bij 800 cc en 1.200 cc solo-modellen).
Opmerking: Alleen op Hi-Flow-modellen kan, indien gewenst, de patiëntenbuis direct op de patiëntpoort worden geplaatst zonder een elleboog.
- Breng de dop van de schenktuit stevig aan op de schenktuit. Breng de dop van de tandemport strak over de tandemport aan als u deze niet gebruikt (geen tandemporten op 800 cc en 1.200 cc solo-modellen).
- Sluit de patiëntslangen aan op de patiëntpoort en de vacuümbuis op de vacuümpoort. Controleer of de slang goed aansluit.
- Controleer alle doppen en verbindingen op juiste afdichting. Test de montage op vacuümllekken door de vacuümbuis in te schakelen en de slangen van de patiënt met de vinger of duim af te sluiten.
- Om vloeibare verontreiniging in de vacuümlleiding te voorkomen, zorgt u ervoor dat de vacuümlleiding op de vacuümpoort is bevestigd.

AFVOEREN

- Schakel de vacuümbuis uit en ontkoppel alle slangen.
- Dicht alle poorten af met bijgevoegde poortdoppen.
- Verwijder de opvangreservoirs uit de beugel en vervoer ze naar de afvalverwijderingsruimte.
Til het opvangreservoir niet aan het deksel op. Door het gewicht van de inhoud kan het deksel van het opvangreservoir loskomen.
- Voer het afval af volgens de standaardprocedures van uw instelling voor verwijdering van biologisch gevaarlijk materiaal en volgens de federale en lokale voorschriften voor het afvoeren.

PROBLEEMOPLOSSING

- Vacuümverlies:** Controleer of het vacuüm aanstaat, of het opvangreservoir goed is afgedicht, of alle aansluitingen goed vastzitten en of de slangen niet geknikt zijn. Als het verlies aanhoudt, vervangt u het opvangreservoir.

⚠ WAARSCHUWING

- Beoogde gebruiker: Te gebruiken door professioneel opgeleid medisch personeel.
- ⊗ Alleen voor eenmalig gebruik. Probeer het opvangreservoir niet te reinigen, te steriliseren of opnieuw te gebruiken. Mogelijke gevolgen van hergebruik zijn onder meer: 1) implosie, 2) vloeistofomleiding en 3) blootstelling aan door bloed overgedragen ziekteverwekkers.
- Niet het vacuümniveau van
 - 23" Hg (77,9 kPa) overschrijden voor 800 cc hydrofoob
 - 25" Hg (84,7 kPa) voor alle Hi-Flow-producten en 1.200/2.000cc hydrofoob
- ⊗ Niet gebruiken voor liposuctieprocedures.
- Niet continu vacuüm toepassen langer dan 24 uur.
- De ontwerpen van de componenten van Bemis zijn niet compatibel met opvangreservoirs of deksels van andere fabrikanten.
- ⊗ Niet bedoeld als een meetinstrument, alleen voor algemene referentie, niet voor specifieke metingen.
- ⊗ De inhoud van het opvangreservoir wordt als potentieel gevaarlijk aangemerkt. Gebruik geschikte PBM en handel dienovereenkomstig.
- ⌚ Controleer de vervaldatum op het opvangreservoir voor gebruiken-voor-datum (indien van toepassing).
- ☀ Op een donkere plaats bewaren. Langdurige blootstelling aan licht kan de prestaties van het product in het gedrag brengen en resulteren in breuk tijdens gebruik.

Elk serieus incident met betrekking tot het gebruik van dit product moet worden gemeld aan zowel de fabrikant als de gezondheidsinstantie/bevoegde instantie waar het product is gevestigd.

ASPIRAATORI KOGUMISANUM

SIHTOTSTARVE: Mõeldud kasutamiseks koos imemisseadmetega, et koguda ja kõrvaldada kehavedelikke või muid kirurgiliste või meditsiiniliste protseduuride käigus eemaldatud materjale.

KASUTUSJUHISED

- Ainult Hi-Flow mudelid:** raputage õrnalt kaant veendumaks, et seiskamismehhanism liigub vabalt.
- Paigaldage kaas kogumisanumale ja vajutage tugevalt terves ulatuses kinni.
- Võtke põvliitmikud (L-liitmikud) kaane pakendis olevatest kottidest välja ning kinnitage need tugevalt patsiendi- ja vaakumiavadele (välja arvatud mudelitel 800cc ja 1200cc Solo).
Märkus. Ainult Hi-Flow mudelitel võib paigaldada patsiendivooliku otse patsiendiava külge ilma põvliitmikku kasutamata (kui selline ühendus on eelistatud).
- Kinnitage valamistila kork kindlalt tilale ja kinnitage tandemava kork kindlalt tandemavale, kui seda ei kasutata (mudelitel 800cc ja 1200cc Solo tandemavasid ei ole).
- Ühendage patsiendivoolik patsiendivõlli ja vaakumvoolik vaakumiavaga. Veenduge, et voolikud oleks kindlalt ühendatud.
- Veenduge, et kõik korgid ja ühendused oleks õhukindlad. Lülitage vaakumajam sisse ja sulgege patsiendivooliku ots sõrme või põidlagaga, et kontrollida, kas kogumisanuma koostul on vaakumilekkeid.
- Vaakumvooliku vedelikuga saastumise vältimiseks veenduge, et vaakumvoolik oleks ühendatud vaakumiavaga.

KÕRVALDAMINE

- Lülitage vaakumajam välja ja eraldage kõik voolikud.
- Sulgege kõik voolikud neile kinnitatud avakorkidega.
- Eemaldage kogumisanumad hoidikust ja viige kõrvaldamiskohta. **Ärge tõstke kogumisanumat kaanest. Muidu võib anuma sisu mass põhjustada kogumisanuma kaane eraldumist.**
- Kõrvaldage kasutuselt oma asutuse bioloogiliselt ohtlike jäätmete kõrvaldamise ettenähtud tööprotseduuride kohaselt ning järgides föderalseid ja kohalikke hävitamiseskirju.

TÕRKEOTSING

- Vaakumi kadumine: veenduge, et vaakumajam oleks sisse lülitatud, kogumisanum oleks korralikult suletud, kõik ühendused oleks õhukindlad ning voolikutes poleks keerde. Kui see vaakumileket ei lahenda, vahetage kogumisanum välja.

⚠ ETTEVAATUST

- Ettenähtud kasutaja: kasutamiseks erialase väljaõppega tervishoiutöötajatele.
- ⊗ Ainult ühekordseks kasutamiseks. Ärge proovige kogumisanumat puhastada, steriliseerida ega korduskasutada. Korduva kasutamise võimalikud tagajärjed on:
1) implosioon, 2) vedeliku moodsuhtimine ja 3) kokkupuude verega edasikanduvate patogeenidega.
- Ärge ületage vaakumitaset
 - 23 tolli Hg (77,9 kPa) 800cc hüdrofoobsete puhul
 - 25 tolli Hg (84,7 kPa) kõigi Hi-Flow toodete ja 1200/2000cc hüdrofoobsete puhul
- ⊘ Mitte kasutada rasvaimu protseduurideks.
- Ärge hoidke pidevat vaakumit üle 24 tunni.
- Bemise koostes ei ole ette nähtud ühilduma teiste tootjate kogumisanumate või kaantega.
- ⊗ Pole mõeldud kasutamiseks mõõteseadmena, võimaldab jälgida ainult ligikaudset aspireeritud kogust, mitte täpset mõõtu.
- ⊗ Kogumisanuma sisu tuleb pidada potentsiaalselt ohtlikuks. Kasutage sobivaid isikukaitsevahendeid ja käideldge sobivalt.
- ⊗ Kontrollige kogumisanuma „kõlblik kuni“ kuupäeva (kui on asjakohane).
- ☀ Hoida pimedas kohas. Pikaajaline kokkupuude valgusega võib toote omadusi kahjustada ja põhjustada selle purunemise kasutamise ajal.

Kõikidest selle toote kasutamisega seotud tõsistest juhtumitest tuleb teatada nii tootjale, kui ka tervishoiuasutusele / pädevale asutusele riigis, kus toode on saadaval.

IMUSÄILIÖ

KÄYTTÖTARKOITUS: Tarkoitettu käytettäväksi imulaitteiden kanssa, jotta voidaan kerätä ja hävittää kehon nesteitä tai muita kirurgisten tai lääketieteellisten toimenpiteiden aikana poistettuja materiaaleja.

KÄYTTÖOHJEET

- Vain suurvirtausmallit:** Ravista kantta varoen varmistaaksesi, että sulkumekanismi liikkuu vapaasti.
- Aseta kansi säiliön päälle ja paina lujasti reunoilta.
- Poista suorakulmaiset liittimet kansipakkauksiin kuuluvista pusseista ja aseta tiukasti potilas- ja vakuumikanaviin (ei koske malleja 800cc ja 1200cc Solo).
Huomaa: Suurvirtausmalleissa potilaan letkun voi haluttaessa asettaa suoraan potilaskanavaan ilman suorakulmaista liittintä.
- Aseta kaatonokan tulppa tiukasti kaatonokan päälle sekä kaksoiskanavan tulppa tiukasti kaksoiskanavan päälle, jos ne eivät ole käytössä (malleissa 800cc ja 1200cc Solo ei ole kaksoiskanavia).
- Kiinnitä potilaan letku potilaskanavaan ja vakuumiletku vakuumikanavaan. Varmista, että letkut sopivat tiukasti paikoilleen.
- Tarkista, että kaikki tulpat ja liitokset ovat tiiviitä. Testaa järjestelmä vuotojen varalta käynnistämällä imupumppu ja tukkimalla potilasletku sormella.
- Varmista, että vakuumiputki on kiinnitetty vakuumikanavaan. Tällä estetään vakuumiputken nestekontaminaatio.

HÄVITTÄMINEN

- Sulje vakuumpumppu ja irrota kaikki letkut.
- Tiivistä kaikki kanavat kiinnitettyillä kanavatulpilla.
- Poista säiliöt telineestään ja siirrä hävitysalueelle.
Älä nostä säiliötä kannesta. Sisällön paino saattaa irrottaa kannen säiliöstä.
- Hävitä oman laitoksesi biologisesti vaarallisia jätteitä koskevien vakiomenettelyjen sekä kansallisten ja paikallisten jätteiden hävitystä koskevien säädösten mukaisesti.

VIANMÄÄRITYS

- Imun puute: tarkista, että vakuumitoiminto on päällä, säiliö on asianmukaisesti tiivistetty, kaikki liittimet ovat tiiviitä, eivätkä letkut ole kiertyneet. Jos puute jatkuu, vaihda säiliö.

⚠ HUOMIO

- Käyttäjät, joille tuote on tarkoitettu: ammatillisen koulutuksen saaneen terveydenhuoltohenkilöstön käyttöön.
- ⊗ Vain kertakäyttöön. Älä yritä puhdistaa tai steriloida säiliötä tai käytä sitä uudelleen. Uudelleenkäytön mahdollisia seurauksia ovat esimerkiksi: 1) imploosio 2) nestevuoto sekä 3) altistuminen veren sisältämillä patogeeneille.
- Vakuumin määrä ei saa olla yli
 - 23" Hg (77,9 kPa) – 800cc Hydrophobic
 - 25" Hg (84,7 kPa) – kaikki suurvirtaus tuotteet ja 1200/2000cc Hydrophobic
- ⊗ Ei saa käyttää rasvaimuun.
- Älä käytä jatkuvaa imuä yli 24 tunnin ajan.
- Bemis-komponentteja ei ole suunniteltu sopimaan yhteen muiden valmistajien säiliöiden tai kansien kanssa.
- ⊗ Ei tarkoitettu mittalaitteeksi, ainoastaan yleisluontoiseksi suuntaviivaksi, ei tarkkaan mittaukseen.
- ⊗ Säiliön sisältöä pidetään mahdollisesti vaarallisena. Käytä asianmukaista suojaruostusta ja käsittele varoen.
- ⌚ Tarkista tarvittaessa säiliöstä sen viimeinen käyttöpäivä.
- ☀ Säilytys pimeässä. Pitkäaikainen valolle altistuminen saattaa vaikuttaa tuotteen toimintaan, ja siitä voi seurata rikkoutuminen käytön aikana.

Kaikista tämän tuotteen käyttöön liittyvistä vakavista onnettomuuksista tulee ilmoittaa valmistajalle ja terveysviranomaiselle tai pätevälle viranomaiselle alueella, jossa tuote on käytössä.

CARTOUCHE D'ASPIRATION

UTILISATION PRÉVUE : Destiné à être utilisé avec un équipement d'aspiration pour permettre la collecte et l'élimination des fluides corporels ou autres matières enlevés au cours d'interventions chirurgicales ou médicales.

INSTRUCTIONS D'UTILISATION

1. **Modèles Hi-Flow uniquement :** Secouer doucement le couvercle afin de vérifier que le mécanisme d'arrêt bouge librement.
2. Placer le couvercle sur la cartouche et appuyer fermement sur tout le périmètre.
3. Retirer les connecteurs à angle droit (coudes) des sachets se trouvant dans l'emballage du couvercle et les insérer fermement dans le port du patient, et l'orifice d'aspiration (sauf modèles Solo 800cc et 1200cc).
Remarque : Sur les modèles Hi-Flow uniquement, le tube du patient peut être placé directement sur le port du patient sans qu'un coudé soit nécessaire.
4. Appliquer fermement le bouchon du bec verseur

- sur ce dernier et le bouchon du port tandem sur celui-ci s'il n'est pas utilisé (pas de port tandem sur les modèles Solo 800cc et 1200cc).
5. Appliquer la tubulure du patient sur le port du patient et le tube d'aspiration sur l'orifice d'aspiration. Veiller à ce que les tubes soient bien ajustés.
 6. Vérifier l'étanchéité de tous les bouchons et raccords. Tester l'ensemble pour détecter les fuites d'aspiration en mettant en marche la source de vide et en obturant la tubulure du patient avec un doigt ou le pouce.
 7. Pour éviter la contamination des fluides dans la conduite d'aspiration, s'assurer que la conduite d'aspiration est reliée à l'orifice d'aspiration.

ÉLIMINATION

1. Mettre hors service la source de vide et débrancher la tubulure.
2. Sceller tous les ports avec des bouchons.
3. Retirer les cartouches du support et les déplacer vers la zone d'élimination. **Ne pas soulever la cartouche par le couvercle. Le poids du contenu peut entraîner le détachement du couvercle de la cartouche.**
4. Jeter l'adaptateur d'échantillon conformément aux procédures opératoires standard de votre établissement en ce qui concerne l'élimination des risques biologiques et la réglementation fédérale et locale relative à l'élimination des déchets.

DÉPANNAGE

- Perte de vide : vérifier que le système d'aspiration est en marche, que la cartouche est correctement scellée, que tous les raccords sont serrés et que la tubulure n'est pas pliée. Si la perte se poursuit, remplacer la cartouche.

⚠ AVERTISSEMENT

- Utilisateurs visés : Personnel de santé dûment formé.
- ⓧ À usage unique. Ne pas essayer de nettoyer, de stériliser ou de réutiliser la cartouche. Les conséquences possibles de la réutilisation de la cartouche sont les suivantes : 1) implosion, 2) dérivation du fluide et 3) exposition à des agents pathogènes transmissibles par le sang.
- Ne pas dépasser le niveau de vide de
 - 23" Hg (77,9 kPa) pour le modèle 800cc hydrophobe
 - 25" Hg (84,7 kPa) pour tous les produits Hi-Flow et 1200/2000cc hydrophobes
- ⚠ Ne pas utiliser pour les interventions de liposuction.
- Ne pas appliquer le vide en continu pendant plus de 24 heures.
- Les composants Bemis ne sont pas conçus pour être compatibles avec les cartouches ou les couvercles d'autres fabricants.
- ⚠ Ceci n'est pas un dispositif de mesure. Il est destiné à un usage général et non à la réalisation de mesures précises.
- ⚠ Le contenu des cartouches est considéré comme potentiellement dangereux. Utiliser un EPI approprié et manipuler en conséquence.
- ⏰ Vérifier la date d'expiration sur la cartouche pour connaître la date limite d'utilisation (le cas échéant).
- ☀ Conserver à l'abri de la lumière. L'exposition à la lumière pendant une longue durée peut compromettre les performances du produit et entraîner une rupture pendant l'utilisation.

SAUGKANISTER

VERWENDUNGSZWECK: Zur Verwendung mit Sauggeräten bestimmt, um Körperflüssigkeiten und sonstiges Material sammeln und entsorgen zu können, das bei chirurgischen oder medizinischen Eingriffen entfernt wurde.

GEBRAUCHSANWEISUNG

- Nur für Hi-Flow-Modelle:** Den Deckel vorsichtig schütteln, um sicherzustellen, dass sich der Abschaltmechanismus frei bewegt.
- Den Deckel auf dem Kanister aufbringen und am gesamten Rand fest andrücken.
- Nehmen Sie die Winkelsteckverbinder aus den Beuteln der Verpackungen des Deckels und setzen Sie diese eng auf den Patienten- und Vakuumanschlüssen an (mit Ausnahme der 800 cm³ und 1200 cm³ Solo-Modelle).
Hinweis: Nur bei Hi-Flow-Modellen kann der Patientenschlauch direkt am Patientenanschluss, ohne Winkelsteckverbinder, positioniert werden, sofern erforderlich.
- Setzen Sie die Ausgießerkappe fest auf dem Ausgießer auf und setzen Sie die Kappe des Tandem-Anschlusses fest auf dem Tandem-Anschluss auf, sofern dieser nicht verwendet wird (die 800cc und 1200cc Solo-Modelle haben keine Tandem-Anschlüsse).
- Bringen Sie den Patientenschlauch am Patientenanschluss und den Vakuumschlauch am Vakuumanschluss an. Achten Sie auf einen festen Sitz.
- Prüfen Sie alle Kappen und Verbindungen auf gute Dichtung. Testen Sie die Baugruppe auf Vakuumlecks, indem Sie die Vakuumquelle einschalten und den Patientenschlauch mit dem Finger oder Daumen verschließen.
- Stellen Sie sicher, dass die Vakuumleitung an dem Vakuumanschluss verbunden ist, um eine Flüssigkeitskontamination in der Vakuumleitung zu verhindern.







ENTSORGUNG

- Schalten Sie die Vakuumquelle aus und trennen Sie alle Schläuche.
- Verschließen Sie alle Anschlüsse mit den beigefügten Anschlusskappen.
- Entfernen die Kanister aus der Halterung und transportieren Sie diese zum Entsorgungsbereich. **Heben Sie den Kanister nicht am Deckel an. Das Gewicht des Inhalts kann dazu führen, dass sich der Deckel vom Kanister löst.**
- Gemäß den Standardverfahren für die Entsorgung von biologischen Sonderabfällen und den Entsorgungsgesetzen auf Bundes- und Regionalebene entsorgen.

FEHLERBESEITIGUNG

- Vakuumverlust: Sicherstellen, dass der Vakuumbetrieb eingeschaltet ist, der Kanister ordnungsgemäß verschlossen ist, alle Anschlüsse dicht sind und die Schläuche nicht geknickt sind. Wenn der Vakuumverlust anhält, den Kanister ersetzen.

VORSICHT

- Vorgesehener Anwender: Zur Verwendung durch professionell geschultes Gesundheitspersonal.
-  Nur zum einmaligen Gebrauch. Versuchen Sie nicht, den Kanister zu reinigen, zu sterilisieren oder wiederzuverwenden. Mögliche Folgen einer Wiederverwendung umfassen: 1) Implosion, 2) Flüssigkeitsauslauf und 3) Exposition mit blutübertragbaren Krankheitserregern.
- Überschreiten Sie nicht ein Vakuumniveau von
 - 23 Zoll Hg (77,9 kPa) für 800cc Hydrophob
 - 25 Zoll Hg (84,7 kPa) für alle Hi-Flow-Produkte und 1200/2000cc Hydrophob
-  Nicht zur Fettabsaugung verwenden.
- Dauerabsaugung nicht für mehr als 24 Stunden anwenden.
- Bemis-Komponenten wurden nicht zur Kompatibilität mit Kanistern oder Deckeln von anderen Herstellern entwickelt.
-  Nicht als Messgerät vorgesehen. Nur als allgemeine Referenz verwenden, aber nicht für spezifische Messungen.
-  Der Inhalt der Kanister gilt als potenziell gefährlich. Eine entsprechende PSA verwenden und entsprechend handhaben.
-  Prüfen Sie das Verfallsdatum auf dem Kanister auf die Haltbarkeit (sofern zutreffend).
-  An einem dunklen Ort aufbewahren. Langfristige Lichteinwirkung kann die Leistung des Produkts beeinträchtigen und zu einem Bruch während des Gebrauchs führen.

Schwerwiegende Zwischenfälle in Verbindung mit der Verwendung dieses Produkts sind sowohl dem Hersteller als auch der Gesundheitsbehörde/zuständigen Behörde des Landes zu melden, auf dessen Markt das Produkt angeboten wird.

ΚΑΝΙΣΤΡΟ ΑΝΑΡΡΟΦΗΣΗΣ

ΠΡΟΒΛΕΠΟΜΕΝΗ ΧΡΗΣΗ: Προορίζεται για χρήση με εξοπλισμό αναρρόφησης για τη συλλογή και απόρριψη σωματικών υγρών ή άλλων υλικών που αφαιρούνται κατά τη διάρκεια χειρουργικών ή ιατρικών διαδικασιών.

ΟΔΗΓΙΕΣ ΧΡΗΣΗΣ

1. Μόνο μοντέλα υψηλής ροής (Hi-Flow):

Ανακινήστε ήπια το καπάκι για να βεβαιωθείτε ότι ο μηχανισμός απενεργοποίησης κινείται ελεύθερα.

2. Τοποθετήστε το καπάκι στο κάνιστρο και πιέστε καλά σε ολόκληρη την περιμετρο.

3. Αφαιρέστε τους ορθογώνιους συνδέσμους (γωνίες) από τις σακούλες που βρίσκονται στις συσκευασίες των καπακιών και εφαρμόστε τους σφίχτα στις θύρες ασθενούς και κενού (εκτός από τα μοντέλα Solo 800 cc και 1200 cc).

Σημείωση: Μόνο για τα μοντέλα υψηλής ροής (Hi-Flow), ο σωλήνας ασθενούς μπορεί να τοποθετηθεί απευθείας στη θύρα του ασθενούς χωρίς γωνία, εάν είναι επιθυμητό.

4. Εφαρμόστε καλά το πώμα του στοίμιου ροής στο στόμιο ροής και εφαρμόστε το πώμα

της παράλληλης θύρας καλά πάνω από την παράλληλη θύρα, αν δεν χρησιμοποιείται (δεν υπάρχουν παράλληλες θύρες στα μοντέλα Solo 800 cc και 1200 cc).

5. Εφαρμόστε τη σωλήνωση ασθενούς στη θύρα ασθενούς και τον σωλήνα κενού στη θύρα κενού. Βεβαιωθείτε ότι οι σωληνώσεις είναι προσαρτημένες εφαρμοστά.

6. Ελέγξτε όλα τα πώματα και τις συνδέσεις για σωστή σφράγιση. Ελέγξτε τη διάταξη για διαρροές κενού, θέτοντας σε λειτουργία την πηγή κενού και φράζοντας τη σωλήνωση του ασθενούς με το δάκτυλο ή τον αντίχειρά σας.

7. Για να αποτρέψετε την είσοδο υγρού στη γραμμή κενού, βεβαιωθείτε ότι η γραμμή κενού είναι προσαρτημένη στη θύρα κενού.







ΑΠΟΡΡΙΨΗ

1. Απενεργοποιήστε την πηγή κενού και αποσυνδέστε όλες τις σωληνώσεις.
2. Σφραγίστε όλες τις θύρες με τα προσαρτημένα πώματα θυρών.
3. Αφαιρέστε τα κάνιστρα από τον βραχίονα στήριξης (μπρακέτο) και μεταφέρετέ τα στον χώρο απόρριψης. **Μη σηκώνετε το κάνιστρο από το καπάκι. Το βάρος των περιεχομένων μπορεί να προκαλέσει τον διαχωρισμό του καπακιού από το κάνιστρο.**
4. Απορρίψτε σύμφωνα με τις τυπικές διαδικασίες λειτουργίας του ιδρύματός σας που αφορούν την απόρριψη βιολογικά επικίνδυνων υλικών και σύμφωνα με τους ομοσπονδιακούς και τοπικούς κανονισμούς απόρριψης αποβλήτων.

ΑΝΤΙΜΕΤΩΠΙΣΗ ΠΡΟΒΛΗΜΑΤΩΝ

- Απώλεια κενού: Ελέγξτε ότι το κενό είναι ενεργοποιημένο, το κάνιστρο είναι καλά σφραγισμένο και ότι όλες οι συνδέσεις είναι σφιγμένες και η σωλήνωση δεν είναι τσακισμένη. Εάν η απώλεια συνεχίζεται, αντικαταστήστε το κενό.

⚠ ΠΡΟΣΟΧΗ

- Προβλεπόμενος χρήστης: Να χρησιμοποιείται από επαγγελματικά εκπαιδευμένο προσωπικό υγειονομικής περιθαλψής.
-  Μόνο για μία χρήση. Μην επιχειρείτε να καθαρίσετε, να αποστειρώσετε ή να επαναχρησιμοποιήσετε το κάνιστρο. Η επαναχρησιμοποίηση μπορεί να έχει πιθανές συνέπειες: 1) κατάρρευση, 2) παράκαμψη υγρού και 3) έκθεση σε μεταφερόμενα από το αίμα παθογόνα.
- Μην υπερβαίνετε τη στάθμη κενού των
 - 23" Hg (77,9 kPa) για Hydrophobic 800 cc
 - 25" Hg (84,7 kPa) για όλα τα προϊόντα Hi-Flow και Hydrophobic 1200/2000 cc
-  Μη χρησιμοποιείτε για διαδικασίες λιποαναρρόφησης.
- Μην εφαρμόζετε συνεχές κενό για περισσότερο από 24 ώρες.
- Τα εξαρτήματα Bemis δεν έχουν σχεδιαστεί για να είναι συμβατά με κάνιστρα ή καπάκια άλλων κατασκευαστών.
-  Δεν προορίζεται ως συσκευή μέτρησης, μόνο για γενική αναφορά, όχι για συγκεκριμένη μέτρηση.
-  Τα περιεχόμενα του κανίστρου θεωρούνται δυνητικά επικίνδυνα. Χρησιμοποιήστε κατάλληλο Προσωπικό Προστατευτικό Εξοπλισμό (ΠΠΕ) και χειριστείτε ανάλογα.
-  Ελέγξτε την ημερομηνία λήξης στο κάνιστρο (κατά περίπτωση).
-  Φυλάσσετε σε σκοτεινό μέρος. Η μακροχρόνια έκθεση στο φως μπορεί να διακυβεύσει την απόδοση του προϊόντος και να προκαλέσει θραύση κατά τη χρήση.

SZÍVÓTARTÁLY

RENDELTETTÉSSZERŰ HASZNÁLAT: Szívóberendezéssel együtt történő használatra, a műtéti vagy orvosi beavatkozások során eltávolított testfolyadékok vagy egyéb anyagok összegyűjtésére és ártalmatlanítására.

HASZNÁLATI ÚTMUTATÓ

- 1. Csak a Hi-Flow modelleknél:** A fedél nyhke megrázásával ellenőrizze, hogy a zárószervezet szabadon mozog-e.
 2. Helyezze a fedelet a tartályra, és nyomja rá erősen a perem mentén.
 3. Vegye ki a derékszögű csatlakozókat (könnyökidomokat) a fedelek csomagjában található zacskókból, és helyezze őket szorosan a beteg oldali és a vákuumnyílásokra (kivéve a 800cc és az 1200cc Solo modellek esetében).
Megjegyzés: A Hi-Flow modellek esetében a beteg oldali cső szükséges esetén közvetlenül, könnyökidom nélkül is felhelyezhető a beteg oldali nyílásra.
 4. Helyezze a kiöntőnyílás kupakját szorosan a kiöntőnyílásra, és helyezze a tandemnyílás kupakját szorosan a tandemnyílásra, ha nincs
- használatban (a 800cc és az 1200cc Solo modelleken nincs tandemnyílás).
5. Csatlakoztassa a beteg oldali csövet a beteg oldali nyíláshoz, illetve a vákuumcsövet a vákuumnyíláshoz. Ellenőrizze, hogy a csövek szorosan illeszkednek-e.
 6. Ellenőrizze, hogy a kupakok és a csatlakozások megfelelően zárnak-e. Ellenőrizze, hogy a szerelvényben nincs-e vákuumszivárgás. Ehhez kapcsolja be a vákuumforrást, és fogja be a páciens oldali cső nyílását a hüvelyk- vagy mutatóujjával.
 7. Annak érdekében, hogy a vákuumvezeték ne szennyeződjön folyadékkal, győződjön meg róla, hogy a vákuumvezeték csatlakozik a vákuumnyíláshoz.







ELTÁVOLÍTÁS

1. Kapcsolja ki a vákuumforrást, és válassza le az összes csövet.
2. Minden nyílást zárjon le a mellékelt kupakkal.
3. Távolítsa el a tartályt a tartóból és vigye a hulladékgyűjtőbe. **A tartályt ne a fedelénél fogva emelje meg. A tartály tartalmának súlya miatt előfordulhat, hogy a fedél leválik a tartályról.**
4. A létesítmény biológiai veszélyforrások elhelyezésére vonatkozó szabványos működési eljárásainak, valamint a szövetségi és helyi hulladékéelhelyezési szabályozásoknak megfelelően ártalmatlanítsa.

HIBAEHÁRÍTÁS

- Vákuum megszűnése: Ellenőrizze, hogy a vákuumforrás be van-e kapcsolva, a tartály megfelelően le van-e zárva, a csatlakozások kellően szorosak-e, illetve a csövek nincsenek-e megtörve. Ha a vákuum továbbra sem működik, cserélje ki a tartályt.

⚠ VIGYÁZAT

- Szervezett felhasználás: Szakképzett egészségügyi személyzet általi használatra.
-  Csak egyszer használatos. Ne próbálja a tartályt megtisztítani, fertőtleníteni vagy újra felhasználni. Az újbóli felhasználás lehetséges következményei: 1) berobbanás, 2) folyadékszivárgás, és 3) vér útján terjedő kórokozónak való kitétség.
- Ne állítsa a vákuum szintjét nagyobbra, mint
 - 23" Hg (77,9 kPa) a 800cc Hydrophobic esetén
 - 25" Hg (84,7 kPa) az összes Hi-Flow termék és az 1200/2000cc Hydrophobic esetén
-  Ne használja zsírrelszíváshoz.
- Ne alkalmazzon vákuumot folyamatosan 24 óránál hosszabb ideig.
- A Bemis alkatrészeket nem tervezték kompatibilisre más gyártók edényeivel vagy fedeleivel.
-  Az eszköz nem mérőműszer, csak általános célú, tájékoztató mérésre alkalmas.
-  A tartály tartalma veszélyes lehet. Kezelje óvatosan, és használjon megfelelő személyi védőfelszerelést.
-  Ellenőrizze a tartály felhasználhatósági határidejét (ha van).
-  Sötét helyen tárolandó. Ha a terméket hosszú ideig fény éri, az ronthatja a teljesítményét, és a használat közbeni eltörését okozhatja.

Minden, a termék használatával kapcsolatos súlyos incidenst be kell jelenteni a gyártónak és az egészségügyi hatóságnak/illetékes hatóságnak ott, ahol a termék be van jegyezve.

RECIPIENTE PER ASPIRAZIONE

USO PREVISTO: *Destinato all'utilizzo mediante dispositivo di aspirazione per la raccolta e lo smaltimento di fluidi corporei ed eventuali materiali rimossi nel corso di procedure mediche o chirurgiche.*

ISTRUZIONI PER L'USO

1. **Solo per i modelli Hi-Flow:** far oscillare delicatamente il coperchio per verificare che il meccanismo di chiusura si muova liberamente.
2. Posizionare il coperchio sul contenitore e premere saldamente sull'intero perimetro.
3. Dalle borse che si trovano nelle confezioni del coperchio prendere i connettori ad angolo destro (gomiti) e applicarli saldamente alle porte del paziente e del generatore di vuoto (tranne che nei modelli Solo 800cc e 1200cc).
Nota: solo sui modelli Hi-Flow, se lo si desidera, il tubo del paziente può essere posizionato direttamente sulla porta del paziente, senza un gomito.
4. Fissare saldamente il cappuccio del beccuccio dosatore sul beccuccio dosatore e cappuccio

- della porta tandem sulla porta tandem in caso di non utilizzo (non ci sono porte tandem sui modelli Solo 800cc e 1200cc).
5. Attaccare il tubo del paziente alla porta del paziente e il tubo di aspirazione alla porta del generatore di vuoto. Assicurarsi che i tubi aderiscano saldamente
6. Controllare che tutti i cappucci e le connessioni siano correttamente sigillati. Testare l'assemblaggio per verificare che non ci siano perdite di vuoto accendendo il generatore di vuoto e occludendo con un dito il tubo del paziente.
7. Per prevenire la contaminazione da fluidi della linea del vuoto, assicurarsi che la linea del vuoto sia attaccata alla porta del generatore di vuoto.







SMALTIMENTO

1. Spegnerne il generatore di vuoto e scollegare tutti i tubi.
2. Sigillare tutte le porte con i cappucci delle porte forniti.
3. Rimuovere i recipienti dal supporto e trasportarli all'area di smaltimento. **Non sollevare il recipiente afferrandolo dal coperchio. Il peso del contenuto potrebbe separare il coperchio dal recipiente.**
4. Smaltire attenendosi alle procedure operative standard per lo smaltimento dei campioni a rischio biologico della propria struttura e alle leggi statali e locali sullo smaltimento.

RISOLUZIONE DEI PROBLEMI

- Perdita di vuoto: controllare che il generatore di vuoto sia attivato, che il recipiente sia correttamente sigillato, che tutte le connessioni siano ermetiche e che il tubo non sia piegato. Se la perdita continua, sostituire il recipiente.

⚠ ATTENZIONE

- Utenti previsti: personale sanitario con formazione professionale.
-  Dispositivo monouso. Non cercare di pulire, sterilizzare o riutilizzare il recipiente. Le possibili conseguenze del riutilizzo includono:
 - 1) implosione, 2) passaggio di fluido e
 - 3) esposizione a patogeni a trasmissione ematica.
- Non superare il livello di vuoto di
 - 23" Hg (77,9 kPa) per 800cc Idrofobico
 - 25" Hg (84,7 kPa) per tutti i prodotti Hi-Flow e Idrofobico 1200/2000cc
-  Non usare per procedure di liposuzione.
- Non applicare un processo continuo sottovuoto per più di 24 ore.
- I componenti Bemis non sono progettati per essere compatibili con recipienti o coperchi di altri produttori.
-  Non adatto all'utilizzo come dispositivo di misurazione, solo per riferimento generico, non misurazione specifica.
-  I contenuti del recipiente sono considerati potenzialmente pericolosi. Utilizzare appositi dispositivi di protezione individuale (DPI) e gestire di conseguenza.
-  Controllare la data di scadenza sul recipiente per il termine limite di consumo (se presente).
-  Conservare in un luogo buio. L'esposizione a lungo termine alla luce potrebbe compromettere le prestazioni del prodotto e dare origine a possibili rotture durante l'uso.

SUCTION CANISTER

INTENDED USE: Intended for use with suction equipment to allow for the collection and disposal of bodily fluids or other materials removed during surgical or medical procedures.

DIRECTIONS FOR USE

- Hi-Flow models only:** Gently shake lid to verify shut-off mechanism moves freely.
- Place lid on canister and press firmly around entire perimeter.
- Take right angle connectors (elbows) out of bags found in lid packages and apply tightly to patient and vacuum ports (except for 800cc and 1200cc Solo models).
Note: On Hi-Flow models only, the patient tube can be placed directly on patient port without an elbow if desired.
- Apply pour spout cap firmly over pour spout and apply tandem port cap tightly over tandem port if not being used (no tandem ports on 800cc and 1200cc Solo models).
- Apply patient tubing to patient port and vacuum tube to vacuum port. Be sure tubing fits snugly.
- Check all caps and connections for proper seal. Test the assembly for vacuum leaks by turning on vacuum source and occluding the patient tubing with finger or thumb.
- To prevent fluid contamination in vacuum line, make sure vacuum line is attached to vacuum port.

DISPOSAL

- Turn off vacuum source and disconnect all tubing.
- Seal all ports with attached port caps.
- Remove canister from bracket and transport to disposal area. **Do not lift canister by lid. The weight of the contents may cause the lid to separate from the canister.**
- Dispose of according to your facility's standard operating procedures for biohazard disposal and both federal and local disposal regulations.

TROUBLESHOOTING

- Loss of Vacuum: Check that vacuum is on, canister is properly sealed, and that all connections are tight and tubing is not kinked. If loss continues, replace canister.

⚠ CAUTION

- Intended User: To be used by professionally trained healthcare personnel.
- ⊗ Single Use Only. Do not attempt to clean, sterilize or reuse canister. Possible consequences of reuse include: 1) implosion, 2) fluid bypass, and 3) exposure to pathogens.
- Do not exceed vacuum level of
 - 23" Hg (77.9 kPa) for 800cc Hydrophobic
 - 25" Hg (84.7 kPa) for all Hi-Flow products and 1200/2000cc Hydrophobic
- ⊗ Do not use for liposuction procedures.
- Do not apply continuous vacuum longer than 24 hours.
- Bemis components not designed to be compatible with other manufacturer's canisters or lids.
- ⊗ Not intended as a measuring device, only for general reference, not specific measurement.
- ⚠ Canister contents are considered potentially hazardous. Use appropriate PPE and handle accordingly.
- 📅 Check expiration date on canister for use-by-date (if applicable).
- ☀ Store in a dark place. Long term exposure to light may compromise product performance and result in breakage during use.

Any serious incident related to the use of this product, should be reported to both the manufacturer and the health authority/competent authority where the product is established.

TRAUKS ATSŪKŠANAI

PAREDŽĒTAIS LIETOJUMS: *Paredzēts lietošanai ar atsūkšanas aprīkojumu, lai varētu savākt un utilizēt organisma šķidrumus vai citus materiālus, kas atsūkti ķirurģisko vai medicīnisko procedūru laikā.*

LIETOŠANAS NORĀDĪJUMI

- Vienīgi Hi-Flow modeļiem:** Viegli pakratiet vāku, lai pārliecinātos, ka noslēgšanas mehānisms brīvi pārvietojas.
- Uzlieciet vāku uz transportkannas un stingri uzspiediet visapkārt perimetram.
- Izņemiet no vāka iesaiņojumu maisiem taisnleņķa savienotājus (likumus) un cieši uzlieciet pacienta un vakuuma pieslēgvietām (izņemot 800 un 1200 kubikcentimetru Solo modeļiem).
Piezīme: Vienīgi Hi-Flow modeļiem pacienta cauruli var tieši savienot ar pacienta pieslēgvietu, pēc izvēles nelietojot likumu.
- Cieši uzlieciet lejamteknes vāciņu lejamteknei un stingri uzlieciet tandēma pieslēgvietas vāciņu tandēma pieslēgvietai, ja to neizmanto (800 un 1200 kubikcentimetru Solo modeļiem nav tandēma pieslēgvietu).
- Pievienojiet pacienta cauruļvadu pacienta pieslēgvietai, bet vakuuma cauruli vakuuma pieslēgvietai. Pārliecināties, ka cauruļu savienojums ir kvalitatīvs.
- Pārbaudīt, ka visi vāciņi un savienojumi ir necaurlaidīgi. Ieslēdzot vakuuma avotu un noslēdzot pacienta cauruli ar pirkstu, pārbaudiet vai konstrukcijā nav vakuuma sūču.
- Lai novērstu šķidruma piesārņojumu vakuuma līnijā, pārliecinieties, ka vakuuma līnija ir pievienota vakuuma pieslēgvietai.

UTILIZĀCIJA

- Izslēdziet vakuuma avotu un atvienojiet visus cauruļvadus.
- Noslēdziet visas pieslēgvietas ar pievienotajiem pieslēgvietu uzgaljiem.
- Noņemiet transportkannas no kronšteina un pārvietojiet tās uz utilizācijas zonu. **Neceliet transportkannu aiz vāka. Satura svars var izraisīt vāka atdalīšanos no transportkannas.**
- Utilizējiet atbilstoši Jūsu iestādes standarta darba procedūrām bioloģiski bīstamajiem atkritumiem, kā arī nacionālajiem un vietējiem utilizācijas noteikumiem.

PROBLĒMU NOVĒRŠANA

- Vakuuma zudums. Pārbaudiet, vai vakuuma avots ir ieslēgts, transportkanna ir pareizi noslēgta, kā arī visi savienojumi ir necaurlaidīgi un lokanie savienojumi nav saliekti/savijušies. Ja vakuums turpina zust, aizstājiet transportkannu.

⚠ UZMANĪBU

- Paredzētais lietotājs: Jālieto profesionāli apmācītam veselības aprūpes personālam.
- ⊗ Tikai vienreizējai lietošanai. Nemēģiniet tīrīt, sterilizēt vai atkārtoti izmantot transportkannu. Iespējamās atkārtotas izmantošanas sekas var ietvert: 1) saplākšanu, 2) šķidruma pārnesi un 3) asins izcelsmes patogēnu ietekmi.
- Nepārsniedziet vakuuma līmeni
• 77,9 kPa (23" Hg) 800 kubikcentimetru Hydrophobic produktiem
• 84,7 kPa (25" Hg) visiem Hi-Flow produktiem un 1200/2000 kubikcentimetru Hydrophobic produktiem
- ⊘ Neizmantojiet tauku atsūkšanas procedūrām.
- Nelietojiet vakuumu ilgāk par 24 stundām bez pārtraukuma.
- Bemis sastāvdaļas nav paredzētas lietošanai ar citu ražotāju transportkannām vai vākiem.
- ⚠ Nav paredzēts izmantošanai par mērierīci, vienīgi kā vispārēju indikatīvu, bet nespecifisku mērījumu.
- ⚠ Transportkannas saturs tiek uzskatīts par potenciāli bīstamu. Izmantojiet atbilstošus IAL un attiecīgi izturieties.
- ⏰ Pārbaudiet derīguma termiņa beigšanās datumu uz transportkannas, lai ievērotu datumu līdz kuram lietot (ja attiecināmi).
- ☀ Glabāt tumšā vietā. Ilgāka gaismas iedarbība var negatīvi ietekmēt produkta sniegumu un izraisīt saplākšanu lietošanas laikā.

ĮSIURBIMO INDAS

NUMATYTOJI PASKIRTIS. Skirta naudoti su siurbimo įranga, kad būtų galima surinkti ir pašalinti kūno skysčius ar kitas medžiagas, susidariusias atliekant chirurgines ar medicininės procedūras.

NAUDOJIMO NURODYMAI

1. **Tik „Hi-Flow“ modeliams:** atsargiai pajudinkite dangtelį ir patikrinkite, ar laisvai juda uždarymo mechanizmas.
2. Uždėkite dangtelį ant indo ir tvirtai užspauskite visus jo kraštus.
3. Iš dangtelio pakuotėje esančių maišelių ištraukite stataus kampo jungtis (alkūnes) ir gerai pritvirtinkite jas prie paciento ir vakuumo angų (išskyrus 800 cm³ ir 1200 cm³ „Solo“ modelius).
Pastaba. Tik „Hi-Flow“ modeliuose, jei pageidaujama, paciento vamzdelį galima prijungti tiesiogiai prie paciento angos, nenaudojant alkūnės.
4. Tvirtai uždėkite išpylimo angos dangtelį ant išpylimo angos ir tvirtai uždėkite tandeminių angų dangtelį ant tandeminių angų, jeigu jos nenaudojamos (800 cm³ ir 1 200 cm³ „Solo“ modeliuose tandeminių angų nėra).
5. Prijunkite paciento vamzdelį prie paciento angos, o vakuuminį vamzdelį – prie vakuumo angos. Pasirūpinkite, kad vamzdeliai tvirtai laikytųsi.
6. Patikrinkite, ar visi dangteliai sandariai uždaryti, o jungtys sandariai prijungtos. Įjunkite vakuumo šaltinį ir užkimšdami paciento vamzdelį pirštu arba nykščiu patikrinkite, ar įrangos jungtys sandarios.
7. Norėdami apsaugoti vakuumo liniją nuo skysčių užteršimo, pasirūpinkite, kad vakuumo linija būtų pritvirtinta prie vakuumo angos.







ŠALINIMAS

1. Išjunkite vakuumo šaltinį ir atjunkite visus vamzdelius.
2. Užsandarinkite visas angas pritvirtintais angų dangteliais.
3. Atskirkite indą nuo laikiklio ir nuneškite į šalinimo vietą. **Nekelkite indo laikydami už dangtelio. Dėl didelio turinio svorio dangtelis gali atsiskirti nuo indo.**
4. Pašalinkite pagal standartinę savo įstaigos biologinių atliekų šalinimo tvarką ir laikydami šaliais bei vietinių atliekų šalinimo taisyklių.

TRIKČIŲ ŠALINIMAS

- Nėra vakuumo. Patikrinkite, ar įjungtas vakuumo šaltinis, ar indas sandariai uždarytas ir ar visos jungtys sandarios, o vamzdeliai neperlenkti. Jei nesklaidumo pašalinti nepavyksta, pakeiskite indą.

⚠ PERSPĖJIMAS

- Numatyti naudotojai. Skirta naudoti specialiai parengtiems sveikatos priežiūros darbuotojams.
-  Vienkartinio naudojimo priemonė. Nebandykite indo valyti, sterilizuoti ar naudoti pakartotinai. Galimos pakartotinio naudojimo pasekmės: 1) implozija, 2) skysčio nuotėkis ir 3) užsikrėtimas per kraują plintančiais patogenais.
- Neviršykite šio vakuumo lygio:
 - 800 cm³ „Hydrophobic“ modelis: 23 col. Hg (77,9 kPa);
 - visi „Hi-Flow“ gaminiai ir 1 200 cm³ / 2 000 cm³ „Hydrophobic“ modeliai: 25 col. Hg (84,7 kPa).
-  Nenaudoti riebalų nusiurbimo procedūroms.
- Nenaudoti vakuumo ilgiau nei 24 valandas be pertraukos.
- „Bemis“ komponentai nėra tinkami naudoti su kitų gamintojų indais ar dangteliais.
-  Neskirta naudoti matavimams; galima naudoti tik bendriesiems palyginimams, tačiau ne specialiams matavimams.
-  Indo turinys yra gali būti pavojingas. Naudokite atitinkamas asmens apsaugos priemones ir elkitės atsargiai.
-  Patikrinkite naudojimo galiojimo datą, nurodytą ant indo (jei taikytina).
-  Laikyti tamsioje vietoje. Ilgalaiškis šviesos poveikis gali pakenkti gaminio savybėms ir jį pažeisti.

Apie bet kokią rimtą incidentą, susijusį su šio gaminio naudojimu, turi būti pranešta gamintojui ir sveikatos priežiūros / kompetentingoms institucijoms, kur gaminys yra registruotas.

KANISTER TA' ĠBID

UŻU INTENZJONAT: *Maħsub għall-użu ma' apparat tal-ġbid biex jippermetti l-ġbir u r-rimi ta' fluwidi tal-ġisem jew materjali oħra mneħħija waqt proċeduri kirurġiċi jew mediċi.*

ISTRUZZJONIJIET GĦALL-UŻU

- 1. Mudelli bi Fluss Qawwi Biss (Hi-Flow):** Ħarrek l-għatu bil-mod biex tivverifika li l-mekkanizmu ta' għeluq jiċċaqlaq b'mod liberu.
2. Poġġi l-għatu fuq il-kanister u aghfas bis-saħħa madwar il-perimetru kollu.
3. Oħroġ l-elbows (konnetturi li huma f'angolu rett) mill-boroż li jinsabu fil-pakketti tal-għatu u waħħalhom b'mod issikat mal-portijiet tal-pazjent u tal-vakwu (għajr għall-mudelli 800cc u 1200cc Solo).
Nota: Bil-mudelli bi Fluss Qawwi (Hi-Flow) biss, it-tubu tal-pazjent jista' jitpoġġa direttament fuq il-port tal-pazjent mingħajr elbow jekk mixtieq.
4. Waħħal il-kappa taż-zennuna għat-tferrigh

- b'mod issikat fuq iż-zennuna għat-tferrigh u ssikka l-kappa tal-port tandem fuq il-port tandem jekk ma tkunx qed tintuża (m'hemmx port tandem fuq il-mudelli 800cc u 1200cc Solo).
5. Waħħal il-pajpijiet tal-pazjent mal-port tal-pazjent u l-pajp tal-vakwu mal-port tal-vakwu. Kun ċert li l-pajpijiet joqogħdu sew.
6. Iċċekkja li l-kapep u l-konnessjonijiet kollha huma ssiġillati sew. Ittestja l-assemblaġġ għal pntaxxijiet tal-vakwu billi tixgħel is-sors tal-vakwu u ssodd il-pajpijiet tal-pazjent b'saba' jew bil-behem.
7. Biex timpedixxi l-kontaminazzjoni tal-fluwidu fil-linja tal-vakwu, kun ċert li l-linja tal-vakwu tkun imwaħħla mal-port tal-vakwu.







RIMI

1. Itfi s-sors tal-vakwu u skonnettja l-pajpijiet kollha.
2. Issiġilla l-ports kollha bil-kapep tal-ports imwaħħlin.
3. Neħhi l-kanisters minn mal-brekit u gorr għaż-zona tar-rimi. **Tgħollix il-kanister mill-għatu. Il-piż tal-kontenut jista' jwassal sabieħ l-għatu jinfired minn mal-kanister.**
4. Armi skont il-proċeduri ta' thaddim standard tal-facilità tiegħek għal rimi li huwa ta' periklu bijoloġiku u skont ir-regolamenti federali u lokali dwar ir-rimi.

SOLUZZJONIJIET GĦALL-PROBLEMI

- Telf ta' Vakwu: Iċċekkja li l-vakwu huwa mixgħul, li l-kanister huwa ssiġillat kif support, u li l-konnessjonijiet kollha huma ssikkati u li l-pajpijiet ma għandhomx qris. Jekk it-telf jissokta, ibdel il-kanister.

⚠ ATTENZJONI

- Utent Li Għalih Huwa Intenzjonat: Għandu jintuża minn persunal tal-kura tas-saħħa mħarreg b'mod professjonali.
-  Użu ta' Darba Biss. Tippurvax tnaddaf, tisterelizza jew tuża l-kanister mill-ġdid. Konsegwenzi possibbli għall-użu mill-ġdid jinkludu: 1) impluzjoni, 2) bypass tal-fluwidi, u 3) esponiment għal patoġeni li jingarru fid-dem.
- Taqbx il-livell ta' vakwu ta'
 - 23" Hg (77.9 kPa) għal 800cc Hydrophobic
 - 25" Hg (84.7 kPa) għall-prodotti bi Fluss Qawwi (Hi-Flow) kollha u għal 1200/2000cc Hydrophobic
-  Tużax għal proċeduri ta' liposuction.
- Tapplikax vakwu kontinwu għal aktar minn 24 siegħa.
- Il-komponenti ta' Bemis mhumiex intenzjonati sabieħ ikunu kompatibbli ma' kanisters jew għotjien ta' manifatturi oħrajn.
-  Mhumiex intenzjonati bhala apparat għall-kejl, huma għal referenza ġenerali biss, mhux għal kejl speċifiku.
-  Il-kontenut tal-kanister huwa meqjus bhala potenzjalment perikoluż. Uża PPE xieraq u mmaniġġjah kif meħtieġ
-  Iċċekkja d-data ta' skadenza fuq il-kanister għad-data sa meta għandu jintuża (jekk applikabbli).
-  Aħżen f'post mudlam. L-esponiment fit-tul għad-dawl jista' jikkomprometti l-prestazzjoni tal-prodott u jirriżulta fi ksar matul l-użu.

POJEMNIK SSĄCY

PRZEZNACZENIE: Przeznaczony do stosowania z urządzeniami odsysającymi w celu umożliwienia gromadzenia i usuwania płynów ustrojowych lub innych materiałów usuniętych podczas zabiegów chirurgicznych lub medycznych.

INSTRUKCJA STOSOWANIA

1. Tylko modele wysokoprzepływowe Hi-Flow:

Delikatnie potrząśnij pokrywką, aby sprawdzić, czy mechanizm odcinający porusza się swobodnie.

2. Załóż pokrywkę na pojemnik i mocno dociśnij ją na całym obwodzie.

3. Z torebek znajdujących się w opakowaniach pokrywek wyjmij złącza kątowe (kolanka) i wciśnij je na porty pacjenta i podciśnienia (poza modelami Solo 800 cm3 i 1200 cm3).

Uwaga: Tylko w modelach Hi-Flow rurkę pacjenta, jeśli jest taka konieczność, można założyć na port pacjenta bezpośrednio, bez kolanka.

4. Wciśnij zaślepkę wlewu na wlew i mocno dociśnij zaślepkę portu tandemowego, jeśli nie jest używany (brak portów tandemowych w modelach Solo 800 cm3 i 1200 cm3).

5. Przyłącz rurkę pacjenta do portu pacjenta i rurkę podciśnienia do portu podciśnienia. Upewnij się, że rurki są dobrze dopasowane.

6. Sprawdź szczelność wszystkich zaślepek i złączy. Zbadaj szczelność podciśnieniową całego układu włączając źródło podciśnienia i zatykając rurkę pacjenta palcem lub kciukiem.

7. Aby zapobiegać zanieczyszczeniu płynem przewodu podciśnieniowego, upewnij się, że jest on przyłączony do portu podciśnienia.

POZBYWANIE SIĘ ZAWARTOŚCI

1. Wyłącz źródło podciśnienia i odłącz wszystkie przewody.

2. Uszczelnij wszystkie porty dołączonymi zaślepkami.

3. Wyjmij pojemniki z uchwytu i przenieś do miejsca pozbywania się zawartości. **Nie podnoś pojemnika za pokrywkę. Pod wpływem ciężaru zawartości pokrywka może oddzielić się od kanistra.**

4. Materiały należy usuwać zgodnie ze standardowymi procedurami operacyjnymi dotyczącymi usuwania odpadów niebezpiecznych biologicznie w danej placówce, a także zgodnie z przepisami federalnymi i lokalnymi.

ROZWIĄZYWANIE PROBLEMÓW

• Utrata podciśnienia: sprawdź, czy podciśnienie jest włączone, czy pojemnik jest odpowiednio szczelny oraz czy wszystkie złącza są szczelne, a przewody nie są zagięte. Jeśli nadal występuje brak podciśnienia, wymień pojemnik.

⚠ PRZESTROGA

• Zamierzony użytkownik: Produkt do stosowania przez zawodowo przeszkolony personel opieki zdrowotnej.

•  Produkt wyłącznie jednorazowego użytku. Nie próbuj pojemników czyścić, sterylizować ani ponownie używać. Możliwe konsekwencje ponownego użycia obejmują: 1) implozję, 2) objęcie płynu, oraz 3) narażenie na przenoszone przez krew patogeny.

• Nie przekraczaj poziomu podciśnienia:
• 23" Hg (77,9 kPa) dla modeli 800 cm3 hydrofobowych
• 25" Hg (84,7 kPa) dla wszystkich produktów Hi-Flow i 1200/2000 cm3 hydrofobowych

•  Nie stosować do procedurach liposukcji.

• Nie stosuj podciśnienia bez przerwy przez dłużej niż 24 godz.

• Komponenty Bemis nie są projektowane jako zgodne z pojemnikami lub pokrywkami innych producentów.

•  Pojemnik nie służy jako przyrząd pomiarowy, nadaje się tylko do orientacyjnych pomiarów porównawczych, a nie do pomiarów szczegółowych.

•  Zawartość pojemnika uważa się za potencjalnie niebezpieczną. Stosuj odpowiednie środki ochrony osobistej i środki ostrożności przy obchodzeniu się z pojemnikiem.

•  Sprawdź datę przydatności do użytku na pojemniku (jeśli ją podano).

•  Przechowuj w miejscu zaciemnionym. Długotrwałe działanie światła może obniżyć wydajność pojemnika i spowodować jego uszkodzenie podczas użytkowania.

Wszelkie poważne wypadki, które wystąpiły w związku ze stosowaniem tego produktu, należy zgłaszać zarówno producentowi, jak i organom służby zdrowia/właściwym organom na terytorium, gdzie znajduje się produkt.

RESERVATÓRIO DE SUÇÃO

USO PRETENDIDO: destina-se ao uso com equipamentos de sucção para permitir a coleta e descarte de fluidos corporais ou outros materiais removidos durante procedimentos cirúrgicos ou médicos.

INSTRUÇÕES DE USO

1. **Somente para modelos Hi-Flow:** agite suavemente a tampa para verificar se o mecanismo se move livremente.
2. Coloque a tampa sobre o reservatório e pressione com firmeza em volta de todo o seu perímetro.
3. Retire os conectores (cotovelos) em ângulo reto das bolsas encontradas nos pacotes da tampa e ajuste-os com firmeza ao paciente e às entradas de sucção (exceto para os modelos Solo de 800 cc e 1200 cc).
Observação: somente em modelos Hi-Flow, se desejado, o tubo do paciente pode ser colocado diretamente na entrada do paciente sem um cotovelo.
4. Ajuste com firmeza a tampa do bico de derramamento sobre o bico de derramamento e ajuste com firmeza a tampa da entrada do acoplado sobre a entrada do acoplado se ele não estiver sendo utilizado (sem entradas do acoplado nos modelos Solo de 800 cc e 1200 cc).
5. Conecte o tubo do paciente à entrada do paciente, e o tubo de sucção à entrada de sucção. Certifique-se de que os tubos estejam bem encaixados.
6. Verifique se todas as tampas e conexões estão bem vedadas. Teste o conjunto contra vazamentos de sucção ligando a fonte de sucção e obstruindo os tubos do paciente com o dedo.
7. Para evitar a contaminação do fluido na via de sucção, certifique-se de que ela esteja conectada à entrada de sucção.







DESCARTE

1. Desligue a fonte de sucção e desconecte todos os tubos.
2. Vede todas as entradas com as tampas de entradas correspondentes.
3. Remova os reservatórios do suporte e leve-os até a área de descarte. **Não levante o reservatório pela tampa, pois o peso do conteúdo pode fazer com que a tampa se solte do reservatório.**
4. Descarte-os de acordo com os procedimentos operacionais padrão de descarte de material de risco biológico de sua instalação e os regulamentos de descarte federais e locais.

RESOLUÇÃO DE PROBLEMAS

- Perda de vácuo: verifique se o vácuo está ligado, se o recipiente está devidamente vedado, e se todas as ligações estão apertadas e os tubos não estão dobrados. Se a perda continuar, substitua o recipiente.

⚠ CUIDADO

- Usuário pretendido: destinado ao uso por profissionais de saúde devidamente treinados.
-  Para uso único. Não tente limpar, esterilizar ou reutilizar o reservatório. As possíveis consequências da reutilização incluem: 1) implosão, 2) desvio de fluido e 3) exposição a patógenos transmitidos pelo sangue.
- Não supere o nível de sucção de
 - 23" Hg (77,9 kPa) para 800 cc hidrofóbico
 - 25" Hg (84,7 kPa) para todos os produtos Hi-Flow e 1200/2000 cc hidrofóbico
-  Não o utilize para procedimentos de lipoaspiração.
- Não aplique sucção contínua por mais de 24 horas.
- Os componentes da Bemis não são desenvolvidos para serem compatíveis com reservatórios ou tampas de outros fabricantes.
-  Este dispositivo não deve ser utilizado para aplicações de medição; ele se destina apenas a referência geral e não para medições específicas.
-  Conteúdos de reservatórios são considerados potencialmente perigosos. Use os equipamentos de proteção individual apropriados e manuseie de modo adequado.
-  Verifique a data de vencimento no reservatório e utilize-o dentro do período de validade (se aplicável).
-  Armazene em um local escuro. A exposição à luz por longos períodos pode comprometer o desempenho do produto e gerar rompimentos durante o uso.

PUNGĂ PENTRU ASPIRARE

UTILIZARE: Concepute pentru utilizare cu echipamente de aspirație, pentru a permite colectarea și eliminarea fluidelor corporale sau altor materiale înlăturate în timpul procedurilor chirurgicale sau medicale.

INDICAȚII DE UTILIZARE

1. **Numai pentru modelele pentru fluide cu debit mare:** Agitați ușor capacul pentru a verifica dacă mecanismul de închidere se mișcă nestingherit.
2. Așezați capacul pe pungă și apăsați ferm pe întregul perimetru.
3. Luați din pachet conectorii în unghi drept (coate) și atașați la portul pacientului și la portul de vacuum. (cu excepția modelelor 800 cc și 1200cc Solo).
Observație: Dacă se dorește, la modelele pentru fluide cu debit mare, tubul pacientului poate fi atașat direct pe portul pacientului, fără cot.
4. Așezați capacul portului de golire peste portul de golire și cel pentru portul de tandem peste

portul de tandem, dacă nu folosiți aceste porturi (nu există porturi de tandem pe modelele 800 cc și 1200cc Solo).

5. Aplicați tubul pacientului la portul pacientului și tubul de vacuum la portul de vacuum. Asigurați-vă ca tuburile se potrivesc perfect.
6. Verificați dacă toate capacele și legăturile prezintă o etanșare perfectă. Verificați ansamblul pentru depistarea scurgerilor de vacuum pornind sursa de vacuum și acoperind tubul pacientului cu un deget.
7. Asigurați-vă că tubul de vacuum este atașat la portul de vacuum, pentru a preveni contaminarea cu fluid a tubului de vacuum.

ELIMINARE

1. Opriti sursa de vacuum și deconectați toate tuburile.
2. Sigilați toate porturile cu dopurile pentru porturi atașate.
3. Scoateți pungile din suport și transportați-le în zona de eliminare. **Nu ridicați punga direct de capac. Greutatea conținutului poate duce la separarea capacului de pungă.**
4. Eliminați în conformitate cu procedurile standard de operare ale unității dvs. pentru eliminarea produselor biologice periculoase și reglementările federale și locale privind eliminarea.

REMEDIEREA DEFECȚIUNILOR

- Pierderea de vacuum: Verificați dacă sursa de vacuum este pornită, dacă punga este corect sigilată și dacă toate legăturile sunt fixate iar tuburile nu sunt răsucite. Dacă pierderea de vacuum continuă, înlocuiți punga.

⚠ ATENȚIE

- Utilizatorul căruia îi este destinat: A fi utilizat de către personal medical profesional instruit.
- ☒ De unică folosință. Nu încercați să curățați, să sterilizați sau să refolosiți punga. Posibilele consecințe ale reutilizării includ: 1) implozie, 2) bypass al lichidului și 3) expunerea la patogeni cu transfer sanguin.
- Nu depășiți nivelul de vacuum de
 - 23" Hg (77,9 kPa) pentru 800cc Hidrofob
 - 25" Hg (84,7 kPa) pentru toate produsele cu debit mare și 1200/2000cc hidrofob
- ⚠ A nu se folosi pentru proceduri de liposucție.
- Nu utilizați vacuumul mai mult de 24 ore în continuu.
- Componentele Bemis nu sunt concepute pentru a fi compatibile cu pungi sau capace ale altor producători.
- ⚠ Nu a fost conceput ca un dispozitiv de măsurare, ci numai ca instrument general de referință, nu pentru măsurare exactă.
- ☒ Conținutul dispozitivului este considerat ca fiind potențial periculos. Utilizați un echipament de protecție adecvat și manevrați în mod corespunzător.
- ⏰ Verificați data expirării pe dispozitiv pentru a-l utiliza până la data prevăzută (dacă este cazul).
- ☀ Depozitați într-un loc întunecos. Expunerea pe termen lung la lumină poate compromite performanța produsului și poate duce la deteriorare în timpul utilizării.

Orice incident grav în legătură cu utilizarea acestui produs trebuie raportat atât producătorului, cât și autorității sanitare/autorității competente de la locul în care se află produsul.

SACIA NÁDOBA

ZAMÝŠĽANÉ POUŽITIE: Je určený na použitie so sacím zariadením, ktoré umožňuje zber a zneškodňovanie telesných tekutín alebo iných materiálov odstránených počas chirurgických alebo lekárskeho zákrokov.

NÁVOD NA POUŽITIE

1. **Iba modely Hi-Flow:** Jemne potrate veko aby ste overili, či sa uvoľňovací mechanizmus voľne pohybuje.
2. Umiestnite veko na nádobu a pevne ju zatlačte po celom obvode.
3. Vezmite pravouhlé konektory (kolená) z vrecúšok nachádzajúcich sa v baleniach veka a tesne nasadte na port pacienta a odsávací port (okrem modelov Solo 800cc a 1200cc).
Poznámka: Len na modeloch Hi-Flow môže byť trúbica pacienta umiestnená priamo na port pacienta bez kolena, ak je to nutné.
4. Nasadte pevne uzáver dávkovacej hubice na dávkovaciu hubicu a ak nepoužívate tandemový port, tesne naň nasadte uzáver tandemového

portu (modely Solo 800cc a 1200cc nemajú tandemové porty).

5. Pripojte hadičku pacienta k portu pacienta a odsávaciu hadičku na odsávací port. Dbajte na to, aby hadičky dobre zapadli.
6. Skontrolujte všetky uzávery a prípojky, aby boli správne utesené. Testujte zostavu, či nedochádza k úniku podtlaku tým, že zapnete zdroj podtlaku a uzatvoríte hadičku pacienta prstom alebo palcom.
7. Aby ste zabránili kontaminácii kvapaliny v odsávacej hadičke, dbajte na to, aby bola odsávací hadička pripojená k odsávaciemu portu.







LIKVIDÁCIA

1. Vypnite zdroj vákua a odpojte všetky hadičky.
2. Utesnite všetky porty pomocou pripevnených uzáverov.
3. Odstráňte nádoby zo stojana a prepravte ju do priestoru na likvidáciu. **Nádobku nedvíhajte za veko. Hmotnosť obsahu môže spôsobiť oddelenie veka od nádoby.**
4. Zlikvidujte podľa štandardných prevádzkových postupov vášho zariadenia na likvidáciu biologického nebezpečenstva a podľa federálnych a miestnych nariadení o likvidácii.

RIEŠENIE PROBLÉMOV

- Strata vákua: Skontrolujte, či je vákuum zapnuté, nádoba je správne utesená a či sú všetky prípojky tesne uzavreté a hadičky nie sú zalomené. Ak strata pretrváva, vymeňte nádobu.

⚠ POZOR

- Zamýšľaná používateľ: Používanie profesionálne školeným zdravotníckym personálom.
-  Len na jedno použitie. Nepokúšajte sa čistiť, sterilizovať ani opakovane používať nádobu. Možné následky opakovaného použitia sú: 1) implózia, 2) obtok tekutiny a 3) vystavenie krvou prenášaným patogénom.
- Neprekráčajte úroveň vákua
 - 23" Hg (77,9 kPa) pre 800cc Hydrofóbny
 - 25" Hg (84,7 kPa) pre všetky produkty Hi-Flow a 1200/2000cc Hydrofóbny
-  Nepoužívajte na liposukčné procedúry.
- Nepoužívajte nepretržitý podtlak dlhšie ako 24 hodín.
- Komponenty spoločnosti Bemis nie sú navrhnuté tak, aby boli kompatibilné s nádobami a vekami iných výrobcov.
-  Nie je určený ako meracie zariadenie, slúži iba na všeobecné referencie, nie pre špecifické merania.
-  Obsahy nádoby sa považujú za potenciálne nebezpečné. Používajte vhodné OOP a zaobchádzajte s nádobou zodpovedajúcim spôsobom.
-  Skontrolujte dátum použiteľnosti na nádobe (v príslušnom prípade).
-  Uchovávajte na tmavom mieste. Dlhodobé vystavenie svetlu môže ohroziť účinnosť výrobu a viesť k jeho rozbitiu počas používania.

SESALNA POSODA

PREDVIDENA UPORABA: Namenjeno za uporabo s sesalno opremo za zbiranje in odstranjevanje telesnih tekočin ali drugih materialov, odstranjenih med kirurškimi ali medicinskimi posegi.

NAVODILA ZA UPORABO

1. **Samo za modele Hi-Flow™:** Rahlo pretresite pokrov, da preverite, ali se zapiralni mehanizem prosto premika.
2. Namestite pokrov na posodo in čvrsto pritisnite okrog celotnega obsega.
3. Iz vrečk, ki so v embalaži pokrova, vzemite priključna L kosa, ju namestite na odprtino za pacienta in na vakuumsko odprtino tako, da se tesno prilegata (razen za modele Solo 800 cc in 1200 cc).
Opomba: Samo na modelih Hi-Flow™ se lahko cev za pacienta po lastni izbiri namesti tudi neposredno na odprtino za pacienta, brez uporabe L kosa.
4. Čvrsto namestite pokrov dulca na dulec za izlivanje in pokrov tandem odprtine na tandem

- odprtino, če ta ni v uporabi (na modelih Solo 800 cc in 1200 cc ni odprtini tandem).
5. Pritrdite cev za pacienta na odprtino za pacienta in vakuumsko cev na vakuumsko odprtino. Preverite in se prepričajte, da se cevi čvrsto prilegajo odprtini.
6. Preverite tesnjenje vsakega pokrova in priključka. Preizkusite sklop in se prepričajte, da ni uhajanja na vakuumskem priključku tako, da vklopite vir podtlaka in zamašite vhodno odprtino cevi za pacienta s prstom ali palcem.
7. Da preprečite onesaženje tekočine v vakuumskem cevovodu, preverite in zagotovite, da je vakuumski cevovod pritrjen na vakuumsko odprtino.







ODLAGANJE

1. Izključite vir podtlaka in prekinite povezavo vseh cevovodov.
2. Vse odprtine zatesnite s pritrjenimi pokrovčki za odprtine.
3. Odstranite posode z nosilca in zagotovite prevoz do mesta za odlaganje odpadkov. **Posode pri dvigu ne smete prijete za pokrov. Teža vsebine lahko povzroči ločitev pokrova od posode.**
4. Odložite skladno s standardnimi delovnimi postopki ustanove za odstranjevanje bioloških nevarnih odpadkov ter skladno z zveznimi in lokalnimi predpisi za odlaganje.

ODPRAVLJANJE TEŽAV

- Izguba vakuuma: preverite, ali je priključen vir podtlaka, ali je posoda ustrezno zatesnjena, in ali se vse povezave tesno prilegajo ter se prepričajte, da cevovodi niso upognjeni. Če izguba vakuuma vztraja, zamenjajte posodo.

POZOR

- Predvideni uporabnik: Strokovno usposobljeni zdravstveni delavci.
-  Samo za enkratno uporabo. Posode ne smete čistiti, sterilizirati, ali ponovno uporabiti. Možne posledice ponovne uporabe so: 1) implozija, 2.) obvod tekočine in 3.) izpostavljenost patogenim mikrobov iz krvi (povzročiteljem bolezni).
- Ne smete presegati ravni podtlaka
 - 77,9 kPa (23" Hg) za izdelek Hydrophobic 800 cc
 - 84,7 kPa (25" Hg) za vse izdelke Hi-Flow in Hydrophobic 1200/2000 cc
-  Ne uporabljajte za postopke za liposukcijo.
- Ne smete uporabljati neprekinjenega vakuuma dlje kot 24 ur.
- Sestavni deli Bemis niso združljivi z drugimi znamkami posod ali pokrovov.
-  Ni predvideno za uporabo kot merilna naprava, samo za splošno referenco in ne za natančne meritve.
-  Vsebina posode se šteje kot potencialno nevarna. Uporabljajte ustrezno osebno varovalno opremo (OVO) in ravnajte skladno z navodili.
-  Preverite datum poteka uporabe, ki je napisan na posodi kot »Uporabno do« (če je na voljo).
-  Hranite v temnem prostoru. Dolgoročna izpostavljenost svetlobi lahko ogrozi obnašanje izdelka in povzroči prelom med uporabo.

Vsak resen incident, povezan z uporabo tega izdelka, je treba prijaviti tako proizvajalcu kot zdravstvenemu oz. pristojnemu organu, kjer je izdelek uveljavljen.

DEPÓSITO DE ASPIRACIÓN

USO PREVISTO: Destinado para su uso con equipo de aspiración para permitir la recogida y eliminación de fluidos corporales u otros materiales extraídos durante procedimientos quirúrgicos o médicos.

INSTRUCCIONES DE USO

1. **Solo para modelos de flujo alto:** Agite suavemente la tapa para verificar que el mecanismo de cierre se mueve libremente.
2. Coloque la tapa en el depósito y presione firmemente alrededor de todo el perímetro.
3. Saque los conectores en ángulo recto (codos) de las bolsas que se encuentran en los paquetes de las tapas y colóquelos firmemente en los puertos del paciente y de vacío (excepto en los modelos individuales de 800 cm³ y 1200 cm³).

Nota: En los modelos de flujo alto, el tubo del paciente puede colocarse directamente en el puerto del paciente sin necesidad de utilizar un codo.

4. Si no se están usando, coloque firmemente la tapa de la boquilla de vertido en la boquilla de

vertido y la tapa del puerto en tándem en el puerto en tándem (los modelos individuales de 800 cm³ y 1200 cm³ carecen de puertos en tándem).

5. Coloque el tubo del paciente en el puerto del paciente y el tubo de vacío en el puerto de vacío. Asegúrese de que los tubos estén bien ajustados.
6. Compruebe que el sellado de todas las tapas y las conexiones sea adecuado. Confirme que no hay fugas de vacío en el conjunto girando la fuente de vacío y tapando el tubo del paciente con el dedo.
7. Para evitar la contaminación de los líquidos en la vía de vacío, asegúrese de que esta última esté conectada al puerto de vacío.







ELIMINACIÓN

1. Apague la fuente de vacío y desconecte todos los tubos.
2. Cierre todos los puertos con las tapas de los puertos incluídas.
3. Saque los depósitos del soporte y colóquelos en la zona de eliminación. **No levante los depósitos sujetándolos por la tapa. El peso del contenido puede hacer que la tapa se separe del depósito.**
4. Deseche de acuerdo con los procedimientos operativos estándar de su centro para la eliminación de peligros biológicos y con las normas nacionales y locales de eliminación.

SOLUCIÓN DE PROBLEMAS

- Pérdida de vacío: compruebe que el vacío esté encendido, que el depósito esté correctamente sellado, que todas las conexiones estén apretadas y que el tubo no esté retorcido. Si la pérdida continúa, sustituya el depósito.

⚠ PRECAUCIÓN

- Usuario previsto: Destinado al uso por personal sanitario con formación profesional.
-  Solo para un único uso. No intente limpiar, esterilizar ni reutilizar el depósito. Entre las posibles consecuencias de la reutilización se encuentran: 1) la implosión, 2) el escape de líquidos y 3) la exposición a microorganismos patógenos de transmisión hemática.
- No superar el nivel de vacío de
 - 77,9 kPa (584 mm Hg) para 800 cm³ hidrófobo
 - 84,7 kPa (635 mm Hg) para todos los productos de flujo alto y 1200/2000 cm³ hidrófobo
-  No utilizar en operaciones de liposucción.
- No aplicar un vacío continuo durante periodos superiores a 24 horas.
- Los componentes de Bemis no se han diseñado para ser compatibles con los depósitos o las tapas de otros fabricantes.
-  No está previsto para el uso como dispositivo de medición, sino únicamente para consulta general (no para mediciones precisas).
-  El contenido de los depósitos se considera potencialmente peligroso. Utilice el EPP adecuado y manipúlelo en consecuencia.
-  Compruebe la fecha de caducidad que aparece en el depósito para saber su validez (si procede).
-  Almacénelo en un lugar oscuro. La exposición a largo plazo a la luz puede comprometer el rendimiento del producto y provocar una rotura durante el uso.

Cualquier incidente grave relacionado con el uso de este producto, deberá comunicarse tanto al fabricante como a la autoridad de salud o la autoridad competente del lugar donde se establece el producto.

SUGKOPP

AVSEDD ANVÄNDNING: Avsedd för användning med sugutrustning att göra det möjligt att samla in och kassera kroppsavfall eller andra material som avlägsnats under kirurgiska eller medicinska ingrepp.

ANVÄNDARANVISNINGAR

- 1. Endast Hi-Flow-modeller:** Skaka locket försiktigt för att verifiera att avstängningsmekanismen rör sig fritt.
2. Placera locket på koppen och tryck ordentligt runt hela omkretsen.
3. Ta höger vinkelkopplingar (armbågar) ur påsarna som hittas i lockpaketet och fäst ordentligt i patient- och vakuumportar (förutom för 800cc och 1200cc Solo-modeller).
Obs: Endast på Hi-Flow-modeller kan patientröret placeras direkt på patientporten utan armbåge om så önskas.
4. Lägg tapplocket tätt över tappen och tryck fast det dubbla portlocket över tandemporten om det inte används (inga tandemportar på 800cc och 1200cc Solo-modeller).
5. Anslut patientröret till patientporten och vakuumpöret till vakuumporten. Se till att rören sitter fast ordentligt.
6. Kontrollera att alla lock och anslutningar sitter fast ordentligt. Testa installationen för vakuumläckage genom att vrida på vakuumkällan och klämma ihop patientröret med fingret eller tummen.
7. För att förhindra vätskekontamination i vakuumledningen ska du se till att vakuumledningen sitter fast i vakuumporten.







KASSERING

1. Stäng av vakuumkällan och koppla från ledningarna.
2. Täta alla portar med medföljande portlock.
3. Ta bort kopporna från konsolen och transportera till avfallsområdet. **Lyft inte i locket på styrhjulet. Vikten på innehållet kan orsaka att locket delar sig från koppen.**
4. Kassera enligt din anläggnings standardrutiner för biologiskt riskavfall och både statliga och lokala föreskrifter för avfallshantering.







FELSÖKNING



















- Vakuumförlust: Kontrollera att vakuum är på, koppen ordentligt tätad, och att alla anslutningar är täta och röret inte har knickats. Om problemet fortsätter byter du koppen.



















VAR FÖRSIKTIG







- Avsedd användare: Ska användas av yrkesutbildad vårdpersonal.
-  Endast för engångsbruk. Försök inte rengöra, sterilisera eller återanvända koppen. Möjliga konsekvenser av återanvändning omfattar: 1) implosion, 2) förbildning av vätska, och 3) exponering för blodburna patogener.
- Överskrid inte vakuumnivån på
 - 23" Hg (77,9 kPa) för 800cc Hydrophobic
 - 25" Hg (84,7 kPa) för alla Hi-Flow-produkter och 1200/2000cc Hydrophobic
-  Får ej användas för fettsugningsingrepp.
- Applicera inte kontinuerligt vakuum i mer än 24 timmar.
- Bemis-komponenter är inte utformade för att vara kompatibla med koppar eller lock från andra tillverkare.
-  Ej avsedd som måtenhet, endast för allmän referens, inte specifik mätning.
-  Koppens innehåll betraktas som potentiellt farligt. Använd lämplig personlig skyddsutrustning och hantera på rätt sätt.
-  Kontrollera utgångsdatum på koppen för sista förbrukningsdag (om tillämpligt).
-  Förvaras på en mörk plats. Långvarig exponering för ljus kan försämma produktkvaliteten och resultera i att den går sönder under användning.



















Alla allvarliga incidenter relaterade till användningen av denna produkt ska rapporteras till både tillverkaren och hälsovårdsmyndigheten/den behöriga myndigheten där produkten är etablerad.



















	Medical Device.	Медицинско изделие.	Medicinski uređaj.
	Indicates the Authorized representative in the European Community.	Посочва упълномощения представител в Европейската общност.	Označava ovlaštenog predstavnika u Europskoj zajednici.
	Indicates the date when the medical device was manufactured.	Посочва датата на производство на медицинското изделие.	Označava datum kada je medicinski uređaj proizveden.
	Indicates a medical device that needs to be protected from moisture.	Посочва медицинско изделие, което трябва да бъде защитено от влага.	Označava medicinski uređaj kojeg treba zaštititi od vlage.
	Indicates that there are potential biological risks associated with the medical device.	Посочва, че има потенциални биологични рискове, свързани с медицинското изделие.	Ukazuje na to da postoje mogući biološki rizici povezani s medicinskim uređajem.
	Indicates the need for the user to consult the instructions for use.	Посочва необходимостта потребителят да направи справка с инструкциите за употреба.	Ukazuje na potrebu da korisnik pogleda upute za uporabu.
	Indicates the date after which the medical device is not to be used.	Посочва датата, след която медицинското изделие не трябва да се използва.	Označava datum nakon kojeg se medicinski uređaj ne smije koristiti.
	Indicates a medical device that has not been subjected to a sterilization process.	Посочва медицинско изделие, което не е било подложено на процес на стерилизация.	Označava medicinski uređaj koji nije bio podvrgnut postupku sterilizacije.
	Do Not use for Liposuction.	Да не се използва за липосукция.	Nemojte koristiti za liposukciju.
	Quantity contained in package.	Количество, съдържащо се в опаковката.	Količina sadržana u pakiranju.
	Indicates the need for the user to consult the instructions for use for important cautionary information such as warnings and precautions that cannot, for a variety of reasons, be presented on the medical device itself.	Посочва необходимостта потребителят да направи справка с инструкциите за употреба за важна предупредителна информация, като предупреждения и предпазни мерки, които по различни причини не могат да бъдат изложени върху самото медицинско изделие.	Ukazuje na potrebu da korisnik pogleda upute za uporabu za važne upozoravajuće informacije kao što su upozorenja i mjere opreza koje se iz raznih razloga ne mogu prikazati na samom medicinskom uređaju.
	Indicates a medical device that can be broken or damaged if not handled carefully.	Посочва медицинско изделие, което може да бъде счупено или повредено, ако с него не се работи внимателно.	Označava medicinski uređaj koji se može slomiti ili oštetiti ako se njime ne rukuje pažljivo.
	Indicates the manufacturer's batch code so that the batch or lot can be identified.	Посочва партидният код на производителя, така че партидната или партидният номер да могат да бъдат идентифицирани.	Označava šifru serije proizvođača tako da se serija ili šarža mogu identificirati.
	Indicates the manufacturer's catalogue number so that the medical device can be identified.	Посочва каталожния номер на производителя, така че медицинското изделие да може да се идентифицира.	Označava kataloški broj proizvođača kako bi se mogao identificirati medicinski uređaj.
	Indicates a medical device that needs protection from light sources.	Посочва медицинско изделие, което се нуждае от защита от източници на светлина.	Označava medicinski uređaj kojeg treba zaštititi od izvora svjetlosti.
	Indicates the medical device manufacturer.	Посочва производителя на медицинското устройство.	Navodi proizvođača medicinskih proizvoda.
	Indicates a medical device that is intended for one use, or for use on a single patient during a single procedure.	Посочва медицинско изделие, което е предназначено за еднократна употреба или за употреба при един пациент по време само на една процедура.	Označava medicinski uređaj koji je namijenjen za jednu uporabu ili za primjenu na jednom pacijentu tijekom jednog postupka.
	Not a measuring device.	Не е измервателно устройство.	Nije mjerni uređaj.



















	Zdravotnický prostředek.	Medicinsk udstyr.	Medisch instrument.
	Označuje zplnomocněného zástupce v Evropském společenství.	Angiver den autoriserede repræsentant i EU.	Duidt op de Erkende vertegenwoordiger in de Europese Gemeenschap.
	Označuje datum, kdy byl zdravotnický prostředek vyroben.	Angiver fremstillingsdatoen for det medicinske udstyr.	Duidt op de datum waarop het medische hulpmiddel is vervaardigd.
	Označuje zdravotnický prostředek, který vyžaduje ochranu před vlhkem.	Angiver medicinsk udstyr, der skal beskyttes mod fugt.	Duidt op een medisch hulpmiddel dat beschermd moet worden tegen vocht.
	Označuje, že se zdravotnickým prostředkem jsou spojena potenciální biologická rizika.	Angiver, at der er potentielle biologiske risici forbundet med det medicinske udstyr.	Duidt op mogelijke biologische risico's in verband met het medische hulpmiddel.
	Označuje, že je nutné, aby se uživatel seznámil s návodem k použití.	Angiver, at brugeren skal læse brugsanvisningen.	Duidt op de noodzaak dat de gebruiker de gebruiksinstructies moet raadplegen.
	Označuje datum, po kterém se zdravotnický prostředek nemá používat.	Angiver udløbsdatoen for det medicinske udstyr.	Duidt op de uiterste gebruiksdatum van het medische hulpmiddel.
	Označuje zdravotnický prostředek, který nebyl sterilizován.	Angiver medicinsk udstyr, der ikke er blevet steriliseret.	Duidt op een medisch hulpmiddel dat niet is gesteriliseerd.
	Nepoužívat k liposukci.	Må ikke bruges til fedtsugning.	Niet gebruiken voor liposuctie.
	Množství obsažené v balení.	Antal i pakke.	Hoeveelheid in verpakking.
	Označuje, že je nutné, aby se kvůli důležitým varovným informacím ohledně výstrah a předběžných opatření, jež nemohou být z nejrůznějších důvodů uvedeny na samotném zdravotnickém prostředku, uživatel seznámil s návodem k použití.	Angiver, at brugeren skal læse brugsanvisningen for at finde vigtige sikkerhedsoplysninger f.eks. advarsler og forholdsregler, der af forskellige årsager ikke kan angives på selve det medicinske udstyr.	Duidt op de noodzaak dat de gebruiker de gebruiksinstructies moet raadplegen inzake belangrijke informatie met aandachtspunten, zoals waarschuwingen en voorzorgsmaatregelen die, om verschillende redenen, niet op het instrument zelf kunnen worden aangeduid.
	Označuje zdravotnický prostředek, který se může rozbit nebo poškodit, pokud s ním nebude zacházeno opatrně.	Angiver medicinsk udstyr, der kan blive ødelagt eller beskadiget, hvis det ikke håndteres med forsigtighed.	Duidt op een medisch hulpmiddel dat defect of beschadigd kan raken door onzorgvuldig gebruik.
	Označuje kód dávky výrobce pro možnost identifikace dávky nebo šarže.	Angiver producentens batchkode, så batchen eller partiet kan identificeres.	Duidt op de batchcode van de fabrikant, zodat de batch of de partij kan worden geïdentificeerd.
	Označuje katalogové číslo podle výrobce kvůli možnosti identifikace zdravotnického prostředku.	Angiver producentens katalognummer, så det medicinske udstyr kan identificeres.	Duidt op het catalogusnummer van de fabrikant, zodat het medische hulpmiddel kan worden geïdentificeerd.
	Označuje zdravotnický prostředek, který vyžaduje ochranu před světelnými zdroji.	Angiver medicinsk udstyr, der skal beskyttes mod lyskilder.	Duidt op een medisch hulpmiddel dat beschermd moet worden tegen lichtbronnen.
	Označuje výrobce zdravotnického prostředku.	Angiver producenten af det medicinske udstyr.	Duidt op de fabrikant van het medische instrument.
	Označuje zdravotnický prostředek, který je určen pro jedno použití nebo pro použití jedním pacientem při jednom postupu.	Angiver medicinsk udstyr, der er beregnet til engangsbrug, eller til brug på én enkelt patient under én enkelt procedure.	Duidt op een medisch hulpmiddel dat is bedoeld voor eenmalig gebruik, of voor gebruik bij één patiënt tijdens één procedure.
	Nejedná se o měřicí zařízení.	Ikke måleudstyr.	Geen meetapparaat.



















	ET	FI	FR
	Meditsiiniseade.	Lääkinnällinen laite.	Dispositif médical.
	Tähistab volitatud esindajat Euroopa Ühenduses.	Ilmaisee valtuutetud edustajan Euroopan yhteisössä.	Indique le représentant autorisé dans la Communauté européenne.
	Tähistab meditsiiniseadme valmistamise kuupäeva.	Ilmaisee päivämäärän, jolloin lääkinällinen laite on valmistettu.	Indique la date à laquelle le dispositif médical a été fabriqué.
	Tähistab meditsiiniseadet, mida tuleb niiskuse eest kaitsta.	Ilmaisee lääkinällisen laitteen, joka on suojattava kosteudelta.	Indique un dispositif médical qui doit être protégé de l'humidité.
	Näitab, et meditsiiniseadmega võib olla seotud bioloogilisi riske.	Ilmaisee, että lääkinälliseen laitteeseen liittyy mahdollisia biologisia riskejä.	Indique qu'il existe des risques biologiques potentiels associés au dispositif médical.
	Osutab kasutaja vajadusele tutvuda kasutusjuhendiga.	Ilmaisee, että käyttäjän on tutustuttava käyttöohjeisiin.	Indique la nécessité pour l'utilisateur de consulter les instructions d'utilisation.
	Tähistab kuupäeva, pärast mida meditsiiniseadet ei tohi kasutada.	Ilmaisee päivämäärän, jonka jälkeen lääkinällistä laitetta ei saa käyttää.	Indique la date après laquelle le dispositif médical ne doit plus être utilisé.
	Tähistab meditsiiniseadet, mida ei ole steriliseeritud.	Ilmaisee lääkinällisen laitteen, joka ei ole käynyt läpi sterilointiprosessia.	Indique un dispositif médical qui n'a pas été soumis à un processus de stérilisation.
	Mitte kasutada rasvaimuks.	Älä käytä rasvaimuun.	Ne pas utiliser pour la liposuction.
	Pakendis sisalduv kogus.	Pakkauksen sisältämä määrä.	Quantité contenue dans l'emballage.
	Osutab kasutaja vajadusele tutvuda kasutusjuhendiga olulise hoiatava teabe, näiteks hoiatuste ja ettevaatusabinõude kohta, mida mitmesugustel põhjustel ei saa meditsiiniseadmel endal esitada.	Ilmaisee, että käyttäjän on tutustuttava käyttöohjeisiin tärkeitä varoittavia tietoja koskien, kuten varoitukset ja varoitoimet, joita ei voida eri systä mainita itse lääkinällisessä laitteessa.	Indique la nécessité pour l'utilisateur de consulter les instructions d'utilisation pour prendre connaissance d'informations importantes, telles que des avertissements et des précautions qui ne peuvent, pour diverses raisons, être présentés sur le dispositif médical lui-même.
	Tähistab meditsiiniseadet, mis võib puruneda või kahjustada, kui seda ei kasutata ettevaatlikult.	Ilmaisee lääkinällisen laitteen, joka voi rikkoutua tai vahingoittua, jos sitä ei käsitellä varoen.	Indique un dispositif médical qui peut être cassé ou endommagé s'il n'est pas manipulé avec soin.
	Tähistab tootja partii koodi, et partiid oleks võimalik tuvastada.	Ilmaisee valmistajan eräkoodin, jotta erä voidaan tunnistaa.	Indique le code de lot du fabricant afin que le lot ou la série puisse être identifié.
	Tähistab tootja katalooginumbrit, et meditsiiniseadet oleks võimalik tuvastada.	Ilmaisee valmistajan luettelonumeron, jotta lääkinällinen laite voidaan tunnistaa.	Indique la référence catalogue du fabricant afin de permettre l'identification du dispositif médical.
	Tähistab meditsiiniseadet, mis vajab kaitses valgusallikate eest.	Ilmaisee lääkinällisen laitteen, joka on suojattava valonlähteiltä.	Indique un dispositif médical qui doit être protégé des sources de lumière.
	Tähistab meditsiiniseadmete tootjat.	Ilmaisee lääkinällisen laitteen valmistajan.	Indique le fabricant du dispositif médical.
	Tähistab meditsiiniseadet, mis on ette nähtud ühekordeks kasutamiseks või kasutamiseks ühel patsiendil ühe protseduuri ajal.	Ilmaisee lääkinällisen laitteen, joka on tarkoitettu yhteen käyttökertaan tai käytettäväksi yhdellä potilaalla yhden toimenpiteen aikana.	Indique un dispositif médical qui est destiné à un usage unique ou à être utilisé sur un seul patient au cours d'une seule procédure.
	Ei ole mõõteseade.	Ei mittauslaite.	Ceci n'est pas un dispositif de mesure.

DE	EL	HU	
 MD	Medizinprodukt.	Ιατρική συσκευή.	Orvosi eszköz.
 EC REP	Gibt den EU-Bevollmächtigten an.	Υποδεικνύει τον εξουσιοδοτημένο αντιπρόσωπο στην Ευρωπαϊκή Κοινότητα.	Az Európai Közösségen belüli meghatalmazott képviselőt jelöli.
	Gibt das Herstellungsdatum des Medizinprodukts an.	Υποδεικνύει την ημερομηνία κατασκευής του ιατροτεχνολογικού προϊόντος.	Az orvosi eszköz gyártásának dátumát jelzi.
	Gibt an, dass das Medizinprodukt vor Feuchtigkeit geschützt werden muss.	Υποδεικνύει ιατροτεχνολογικό προϊόν που πρέπει να προστατεύεται από την υγρασία.	Olyan orvostechnikai eszközt jelöl, amelyet a nedvségtől óvni kell.
	Gibt an, dass mit dem Medizinprodukt potenzielle biologische Risiken einhergehen.	Υποδεικνύει ότι υπάρχουν δυνητικοί βιολογικοί κίνδυνοι που σχετίζονται με το ιατροτεχνολογικό προϊόν.	Azt jelöli, hogy az orvostechnikai eszközökkel biológiai kockázatok járhatnak együtt.
	Gibt an, dass der Anwender die Gebrauchsanweisung lesen muss.	Υποδεικνύει την υποχρέωση του χρήστη να συμβουλευτεί τις οδηγίες χρήσης.	Jelzi, hogy a felhasználónak el kell olvasnia a használati útmutatót.
	Gibt das Haltbarkeitsdatum des Medizinprodukts an, nach dem es nicht mehr verwendet werden darf.	Υποδεικνύει την ημερομηνία μετά την οποία δεν πρέπει να χρησιμοποιηθεί το ιατροτεχνολογικό προϊόν.	Azt az időpontot jelzi, amely után az orvostechnikai eszköz nem használható fel.
	Gibt an, dass das Medizinprodukt nicht sterilisiert worden ist.	Υποδεικνύει ιατροτεχνολογικό προϊόν που δεν έχει υποβληθεί σε διαδικασία αποστείρωσης.	Olyan orvostechnikai eszközt jelöl, amely nem esett át sterilizálási folyamaton.
	Nicht zur Fettsaugung verwenden.	Μη χρησιμοποιείτε για λιποαναρρόφηση.	NE használja zsírszíváshoz.
	In Packung enthaltene Menge.	Ποσότητα που περιέχεται στη συσκευασία.	A csomagban lévő mennyiség.
	Gibt an, dass der Anwender die Gebrauchsanweisung lesen muss, um sich über wichtige Sicherheitsinformationen wie Warnhinweise und Vorsichtsmaßnahmen zu informieren, die aus verschiedenen Gründen nicht auf dem Produkt selbst angegeben werden können.	Υποδεικνύει την υποχρέωση του χρήστη να συμβουλευτεί τις οδηγίες χρήσης για σημαντικές πληροφορίες προσοχής, όπως προειδοποιήσεις και προφυλάξεις οι οποίες, για διάφορους λόγους, δεν μπορούν να εμφανίζονται στο ίδιο το ιατροτεχνολογικό προϊόν.	Azt jelöli, hogy a felhasználónak el kell olvasnia a használati útmutatót a fontos óvintézkedéssel kapcsolatos információkért, mint például a figyelmeztetések és óvintézkedések, amelyeket különféle okok miatt nem mutathatók be az orvostechnikai eszközön.
	Gibt an, dass das Medizinprodukt zerstört oder beschädigt werden kann, wenn es nicht vorsichtig gehandhabt wird.	Υποδεικνύει ιατροτεχνολογικό προϊόν που μπορεί να σπάσει ή να υποστεί βλάβη εάν δεν επιδειχθεί προσοχή κατά τον χειρισμό του.	Olyan orvostechnikai eszközt jelöl, amely eltörhet vagy megsérülhet, amennyiben nem kezelik körültekintően.
	Gibt die Chargenbezeichnung des Herstellers an, sodass die Charge oder das Los identifiziert werden kann.	Υποδεικνύει τον κωδικό παρτίδας του κατασκευαστή, ώστε να μπορεί να αναγνωριστεί η παρτίδα.	A gyártó tételszámát jelzi, így a tétel azonosítható lehet.
	Gibt die Artikelnummer des Herstellers an, sodass das Medizinprodukt identifiziert werden kann.	Υποδεικνύει τον αριθμό καταλόγου του κατασκευαστή, ώστε να μπορεί να αναγνωριστεί το ιατροτεχνολογικό προϊόν.	A gyártó katalógusszámát jelöli, így az orvostechnikai eszköz azonosítható lehet.
	Gibt an, dass das Medizinprodukt vor Lichtquellen geschützt werden muss.	Υποδεικνύει ιατροτεχνολογικό προϊόν που χρειάζεται προστασία από πηγές φωτός.	Olyan orvostechnikai eszközt jelöl, amelyet fényforrásoktól védeni kell.
	Gibt den Hersteller des Medizinprodukts.	Υποδεικνύει τον κατασκευαστή ιατρικών συσκευών.	Az orvosi eszköz gyártóját jelöli.
	Gibt an, dass das Medizinprodukt nur für den einmaligen Gebrauch oder für die Verwendung an einem Patienten während einer einzigen Anwendung gedacht ist.	Υποδεικνύει ιατροτεχνολογικό προϊόν που προορίζεται για μία χρήση ή για χρήση σε έναν μόνο ασθενή κατά τη διάρκεια μίας μόνο διαδικασίας.	Azt az orvostechnikai eszközt jelöli, amelyet egyszeri felhasználásra vagy egyetlen betegten való felhasználásra szántak egyetlen eljárás alatt.
	Kein Messgerät.	Δεν είναι συσκευή μέτρησης.	Nem mérőműszer.

IT	GA	LV	
 MD	Dispositivo medico.	Medical Device.	Medicīnas ierīce.
 EC REP	Indica il Rappresentante autorizzato all'interno della Comunità Europea.	Indicates the Authorised Representative in the European Community.	Norāda pilnvaroto pārstāvi Eiropas Kopienā.
	Indica la data di produzione del dispositivo medico.	Indicates the date on which the medical device was manufactured.	Norāda medicīnas ierīces izgatavošanas datumu.
	Indica un dispositivo medico che deve essere protetto dall'umidità.	Indicates a medical device that needs to be protected from moisture.	Norāda medicīnas ierīci, kas jāaizsargā no mitruma.
	Indica la presenza di potenziali rischi biologici correlati al dispositivo medico.	Indicates that there are potential biological risks associated with the medical device.	Norāda, ka pastāv bioloģiskie riski, kas saistīti ar medicīnas ierīci.
	Indica la necessità per l'utente di consultare le istruzioni per l'uso.	Indicates the need for the user to consult the Instructions for Use.	Norāda, ka lietotājam ir jāiepazīstas ar lietošanas norādījumiem.
	Indica la data oltre cui il dispositivo medico non deve essere usato.	Indicates the date after which the medical advice should not be used.	Norāda datumu, pēc kura medicīnas ierīci nedrīkst izmantot.
	Indica un dispositivo medico che non è stato sottoposto a una procedura di sterilizzazione.	Indicates a device that has not been subjected to a sterilisation process.	Norāda medicīnas ierīci, kas nav tikusi pakļauta sterilizācijas procesam.
	Non usare per liposuzione.	Do not use for Liposuction.	Neizmantojot tauku atsūkšanai.
 QTY	Quantità contenuta nel pacchetto.	Quantity contained in package.	Daudzums iepakojumā.
	Indica la necessità per l'utente di consultare le istruzioni per l'uso per importanti informazioni di avviso come avvertenze e precauzioni che, per varie ragioni, non possono essere presentate sul dispositivo medico stesso.	Indicates the need for the user to consult the Instructions for Use for important cautionary information such as warnings and precautions that, for a variety of reasons, cannot be shown on the medical device itself.	Norāda, ka lietotājam ir jāiepazīstas ar lietošanas norādījumiem, lai iegūtu svarīgu piesardzības informāciju, piemēram, par brīdinājumiem un piesardzības pasākumiem, kurus dažādu iemeslu dēļ nevar norādīt uz pašas medicīnas ierīces.
	Indica un dispositivo medico soggetto a rottura o danneggiamento se non maneggiato con cura.	Indicates a medical device that can be broken or damaged if not handled carefully.	Norāda medicīnas ierīci, kuru var saplēst vai sabojāt, ja ar to nerīkojas uzmanīgi.
 LOT	Indica il codice di lotto del produttore così che il lotto possa essere identificato.	Indicates the manufacturer's batch code for identification of the batch or lot.	Norāda ražotāja partijas kodu, lai varētu identificēt partiju vai sēriju.
 REF	Indica il numero di catalogo del produttore così che il dispositivo medico possa essere identificato.	Indicates the manufacturer's catalogue number for identification of the medical device.	Norāda ražotāja kataloga numuru, lai medicīnas ierīci varētu identificēt.
	Indica un dispositivo medico che va tenuto al riparo dalle sorgenti di luce.	Indicates a medical device that needs to be protected from light sources.	Norāda medicīnas ierīci, kurai nepieciešama aizsardzība no gaismas avotiem.
	Indica il produttore del dispositivo medico.	Indicates the medical device manufacturer.	Norāda medicīnas ierīces ražotāju.
	Indica un dispositivo medico destinato a un singolo utilizzo, o all'utilizzo su un singolo paziente durante una singola procedura.	Indicates a medical device that is intended for single-use, or for use on a single patient during a single procedure.	Norāda medicīnas ierīci, kas paredzēta vienreizējai lietošanai vai lietošanai vienam pacientam vienas procedūras laikā.
	Non è un dispositivo di misurazione.	Not a measuring device.	Šī nav mērierīce.

LT	MT	PL	
 MD	Medicininis prietaisas.	Apparat Mediku.	Wyrob medyczny.
 EC REP	Nurodo igaliotajj atstovą Europos Bendrijoje.	Tindika r-rapprezentant awtorizzat fil-komunità Ewropea.	Wskazuje autoryzowanego przedstawiciela we Wspólnocie Europejskiej.
	Nurodo medicinos priemonės pagaminimo datą.	Tindika d-data meta gie manifatturat l-apparat mediku.	Wskazuje datę wyprodukowania urządzenia medycznego.
	Nurodo medicinos priemonę, kurią reikia apsaugoti nuo drėgmės.	Tindika aparat mediku li jehtieģ li jigi protett mill-umdità.	Wskazuje urządzenie medyczne wymagające ochrony przed wilgocią.
	Nurodo, kad su medicinos priemone gali būti susijusi biologinė rizika.	Tindika li hemm riskij bijologijci potenzjali assoċjati mal-apparat mediku.	Wskazuje, że istnieje potencjalne ryzyko biologiczne związane z urządzeniem medycznym.
	Nurodo, kad naudotojui būtina susipažinti su naudojimo instrukcija.	Tindika l-htieģa li l-utent jikkonsulta l-istruzzjonijiet għall-użu.	Wskazuje, że użytkownik musi zapoznać się z instrukcją użytkowania.
	Nurodo datą, po kurios medicinos priemonė neturi būti naudojama.	Tindika d-data li warajha m'għandux jintuża l-apparat mediku.	Wskazuje datę, po upływie której nie można używać urządzenia medycznego.
	Nurodo medicinos priemonę, kuri nebuvo sterilizuota.	Tindika aparat mediku li ma ġieħ soġġett għal process ta' sterilizzazzjoni.	Wskazuje urządzenie medyczne, które nie zostało poddane procesowi sterylizacji.
	Nenaudoti riebalams nusiurbti.	Tużax għal Liposuction.	Nie stosować do liposukcji.
	Kiekis pakuotėje.	Kwantità fil-pakkett.	Ilość zawarta w opakowaniu.
	Nurodo, kad naudotojui būtina perskaityti naudojimo instrukciją, kad jis gautų svarbią atsargumo informaciją, pavyzdžiui, apie sėpėjimus ir atsargumo priemones, kurių dėl įvairių priežasčių negalima pateikti ant pačios medicinos priemonės.	Tindika l-htieģa li l-utent jikkonsulta l-istruzzjonijiet għall-użu għal informazzjoni ta' kawtela importanti bħal twissijiet u prekawzjonijiet li, għal varjeta ta' raġunijiet, ma jistgħux jigu pprezentati fuq l-apparat mediku nnifsu.	Wskazuje, że użytkownik musi zapoznać się z instrukcją użytkowania w celu uzyskania ważnych informacji ostrzegawczych, takich jak ostrzeżenia i środki ostrożności, które z różnych powodów mogą być prezentowane na samym urządzeniu medycznym.
	Nurodo medicinos priemonę, kuri gali būti sugadinta ar sulaužyta, jeigu su ja nebus tinkamai elgiamasi.	Tindika aparat mediku li jista' jinkiser jew issirlu ħsara jekk ma jigiġ immaniġġjat b'attenzjoni.	Wskazuje urządzenie medyczne, który może zostać zepsute lub uszkodzone, jeśli nie będzie ostrożnie obsługiwane.
	Nurodo gamintojo partijos kodą, kad partiją ar seriją būtų galima identifikuoti.	Tindika l-kodiċi tal-lott tal-manifattur sabieħ il-lott ikun jista' jigi identifikat.	Wskazuje kod partii producenta, umożliwiający zidentyfikowanie partii lub serii.
	Nurodo gamintojo katalogo numerį, kad būtų galima identifikuoti medicinos priemonę.	Tindika n-numru tal-katalogu tal-manifattur sabieħ l-apparat mediku jkun jista' jigi identifikat.	Wskazuje numer katalogowy producenta, aby można było zidentyfikować urządzenie medyczne.
	Nurodo medicinos priemonę, kurią reikia apsaugoti nuo šviesos šaltinių.	Tindika aparat mediku li għandu bżonn protezzjoni minn sorsi tad-dawl.	Wskazuje urządzenie medyczne wymagające ochrony przed źródłami światła.
	Nurodo medicinos priemonės gamintoją.	Tindika l-manifattur tal-apparat mediku.	Wskazuje producenta urządzenia medycznego.
	Nurodo medicinos priemonę, kuri yra skirta naudoti vieną kartą arba naudoti vieno paciento vienai procedūrai.	Tindika aparat mediku li huwa maħsub għal użu ta' darba, jew għal użu fuq pajznet wieħed waqt procedura wahda.	Wskazuje urządzenie medyczne przeznaczone do jednorazowego użytku lub do stosowania u jednego pacjenta podczas jednej procedury.
	Ne matavimo prietaisas.	Mħux aparat għall-kejl.	Urządzenie nie jest urządzeniem pomiarowym.

	PT	RO	SK
	Dispositivo médico.	Dispozitiv medical.	Zdravotnícka pomôčka.
	Indica o representante autorizado na Comunidade Europeia.	Indică reprezentantul autorizat din Comunitatea Europeană.	Označuje splnomocneného zástupcu v Európskom spoločenstve.
	Indica a data em que o dispositivo médico foi fabricado.	Indică data la care a fost fabricat dispozitivul medical.	Označuje dátum výroby zdravotníckej pomôcky.
	Indica um dispositivo médico que precisa ser protegido da umidade.	Indică un dispozitiv medical care trebuie protejat de umiditate.	Označuje zdravotnícku pomôčku, ktorá musí byť chránená pred vlhkosťou.
	Indica que há possíveis riscos biológicos associados ao dispositivo médico.	Indică faptul că există riscuri biologice potențiale asociate cu dispozitivul medical.	Označuje, že so zdravotníckou pomôčkou sú spojené potenciálne biologické riziká.
	Indica a necessidade de o usuário consultar as instruções de uso.	Indică necesitatea ca utilizatorul să consulte instrucțiunile de utilizare.	Označuje, že je potrebné, aby si používateľ prečítal pokyny na používanie.
	Indica a data após a qual o dispositivo médico não deve ser usado.	Indică data după care dispozitivul medical nu mai trebuie utilizat.	Označuje dátum, po ktorom sa zdravotnícka pomôčka nesmie používať.
	Indica um dispositivo médico que não foi submetido a um processo de esterilização.	Indică un dispozitiv medical care nu a fost supus unui proces de sterilizare.	Označuje zdravotnícku pomôčku, ktorá nebola podrobená procesu sterilizácie.
	Não o utilize para lipoaspiração.	A nu se folosi pentru liposucție.	Nepoužívajte na liposukciu.
	Quantidade contida na embalagem.	Cantitate cuprinsă în ambalaj.	Množstvo v balení.
	Indica a necessidade de o usuário consultar as instruções de uso para obter informações importantes de advertência, como avisos e precauções que não podem, por várias razões, ser apresentadas no próprio dispositivo médico.	Indică necesitatea ca utilizatorul să consulte instrucțiunile de utilizare pentru informații de atenționare importante precum avertizări și precauții care, dintr-o varietate de cauze, nu pot să fie prezentate pe dispozitivul medical propriu-zis.	Označuje, že je potrebné, aby si používateľ prečítal pokyny na používanie týkajúce sa dôležitých výstražných informácií, ako sú varovania a bezpečnostné opatrenia, ktoré z rôznych dôvodov nie je možné uviesť na samotných zdravotníckych pomôčkach.
	Indica um dispositivo médico que pode ser quebrado ou danificado se não for manuseado com cuidado.	Indică un dispozitiv medical care poate fi distrus sau deteriorat dacă nu este manipulat cu grijă.	Označuje zdravotnícku pomôčku, ktorá sa môže zlomiť alebo poškodiť, ak sa s ňou nebudie zaobchádzať opatrne.
	Indica o código do lote do fabricante para que o lote possa ser identificado.	Indică codul de lot al producătorului, astfel încât lotul să poată fi identificat.	Označuje kód šarže výrobcu, aby bolo možné identifikovať šaržu alebo množstvo.
	Indica o número de catálogo do fabricante para que o dispositivo médico possa ser identificado.	Indică numărul de catalog al producătorului, astfel încât dispozitivul medical să poată fi identificat.	Označuje katalogové číslo výrobcu, aby bolo možné zdravotnícku pomôčku identifikovať.
	Indica um dispositivo médico que precisa de proteção contra fontes de luz.	Indică un dispozitiv medical care trebuie protejat de surse de lumină.	Označuje zdravotnícku pomôčku, ktorá musí byť chránená pred svetelnými zdrojmi.
	Indica o fabricante do dispositivo médico.	Indică producătorul dispozitivului medical.	Označuje výrobcu zdravotníckych pomôčok.
	Indica um dispositivo médico destinado ao uso único ou ao uso em um único paciente durante um único procedimento.	Indică un dispozitiv medical care este destinat unei singure utilizări sau pentru utilizare la un singur pacient în timpul unei singure proceduri.	Označuje zdravotnícku pomôčku, ktorá je určená na jedno použitie alebo na použitie u jedného pacienta počas jedného postupu.
	Não é um dispositivo de medição.	Nu este un dispozitiv de măsurare.	Nejde o meracie zariadenie.

	Medicinski pripomoček.	Dispositivo médico.	Medicinteknisk produkt.
	Označuje pooblaščenega predstavnika v Evropski skupnosti.	Indica el representante autorizado en la Comunidad Europea.	Anger auktoriserad representant inom den Europeiska unionen.
	Označuje datum izdelave medicinskega pripomočka.	Indica la fecha en la que se fabricó el dispositivo médico.	Anger datumet då den medicinsktekniska produkten tillverkades.
	Označuje medicinski pripomoček, ki mora biti zaščiten pred vlago.	Indica un dispositivo médico que debe protegerse de la humedad.	Anger en medicinskteknisk produkt som behöver skyddas mot fukt.
	Označuje obstoj potencialnih bioloških tveganj, povezanih z medicinskim pripomočkom.	Indica que existen posibles riesgos biológicos asociados con el dispositivo médico.	Anger att det finns potentiella biologiska risker förknippade med den medicinsktekniska produkten.
	Označuje zahtevo, da se mora uporabnik seznaniti z navodili za uporabo.	Indica la necesidad de que el usuario consulte las instrucciones de uso.	Anger att användaren måste läsa bruksanvisningen.
	Označuje datum, po katerem se medicinski pripomoček ne sme uporabljati.	Indica la fecha después de la cual no se debe utilizar el dispositivo médico.	Anger datumet efter vilket den medicinsktekniska produkten inte längre ska användas.
	Označuje medicinski pripomoček, ki ni bil podvržen postopku sterilizacije.	Indica un dispositivo médico que no ha sido sometido a un proceso de esterilización.	Anger en medicinskteknisk produkt som inte har steriliserats.
	Ne uporabljajte za liposukcijo.	No utilizar para liposucción.	Får ej användas för fettugning.
	Količina v paketu.	Cantidad contenida en el embalaje.	Antal i förpackningen.
	Označuje zahtevo, da se mora uporabnik seznaniti z navodili za uporabo s pomembnimi previdnostnimi informacijami, kot so opozorila in previdnostni ukrepi, ki jih iz različnih razlogov ni mogoče prikazati na medicinskem pripomočku.	Indica la necesidad de que el usuario consulte las instrucciones de uso para obtener información de precaución importante, como advertencias y precauciones que, por diversas razones, no pueden presentarse en el propio dispositivo médico.	Anger att användaren måste läsa bruksanvisningen för viktig säkerhetsinformation, som till exempel varningar och försiktighetsåtgärder som av olika skäl inte kan visas på själva den medicinsktekniska produkten.
	Označuje medicinski pripomoček, ki se lahko ob neprevidni uporabi zlomi ali poškoduje.	Indica un dispositivo médico que puede romperse o dañarse si no se trata con cuidado.	Anger en medicinskteknisk produkt som kan gå sönder eller skadas om den inte hanteras varsamt.
	Označuje proizvajalčevo serijsko številko za identifikacijo serije ali partije.	Indica el código de lote del fabricante para poder identificar el lote o la partida.	Anger tillverkarens varupartikod så att varupartiet eller satsen kan identifieras.
	Označuje proizvajalčevo kataloško številko za identifikacijo medicinskega pripomočka.	Indica el número de catálogo del fabricante para poder identificar el dispositivo médico.	Anger tillverkarens katalognummer så att den medicinsktekniska produkten kan identifieras.
	Označuje medicinski pripomoček, ki potrebuje zaščito pred viri svetlobe.	Indica un dispositivo médico que necesita protección contra las fuentes de luz.	Anger en medicinskteknisk produkt som behöver skyddas mot ljuskällor.
	Označuje proizvajalca medicinske naprave.	Indica el fabricante del producto sanitario.	Anger den medicintekniska produktens tillverkare.
	Označuje medicinski pripomoček, ki je namenjen enkratni uporabi ali uporabi pri enem samem bolniku med enim samim posegom.	Indica un dispositivo médico diseñado para un solo uso o para su uso en un solo paciente durante un solo procedimiento.	Anger en medicinskteknisk produkt som är avsedd för engångsbruk, eller för att användas på en enda patient under ett enda ingrepp.
	Ni merilna naprava.	No es un dispositivo de medición.	Är inte en mätanordning.

Report any product malfunctions or complaints to Bemis Health Care at Customer.Service@BemisHealthCare.com

Съобщавайте за всякакви неизправности на продукта или оплаквания на Bemis Health Care на Customer.Service@BemisHealthCare.com

Prijavite svaku neispravnost proizvoda ili pritužbu tvrtki Bemis Health Care na Customer.Service@BemisHealthCare.com

Vady produktu či stížnosti hlaste společnosti Bemis Health Care na e-mailovou adresu Customer.Service@BemisHealthCare.com

Rapporter eventuelle produktfejl eller problemer til Bemis Health Care på Customer.Service@BemisHealthCare.com

Meld defecten aan producten of klachten aan Bemis Health Care via Customer.Service@BemisHealthCare.com

Teatage kõigist tootega seotud rikestest või kaebustest Bemis Health Care'ile aadressil Customer.Service@BemisHealthCare.com

Voit lähettää ilmoitukset tuotteen vioista sekä mahdolliset valitukset Bemis Health Care -yhtiölle osoitteeseen Customer.Service@BemisHealthCare.com

Signaler tout dysfonctionnement du produit ou effectuer une réclamation auprès de Bemis Health Care à l'adresse Customer.Service@BemisHealthCare.com

Bei Fehlfunktionen des Produktes oder bei Beanstandungen informieren Sie bitte Bemis Health Care unter Customer.Service@BemisHealthCare.com

Αναφέρετε οποιασδήποτε δυσλειτουργίας ή καταγγελίας για το προϊόν στη Bemis Health Care στη διεύθυνση Customer.Service@BemisHealthCare.com

A termék meghibásodása vagy panasz esetén írjon a Bemis Health Care e-mail címére: Customer.Service@BemisHealthCare.com

Segnalare eventuali malfunzionamenti dei prodotti o reclami a Bemis Health Care, all'indirizzo Customer.Service@BemisHealthCare.com

Report any product malfunctions or complaints to Bemis Health Care at Customer.Service@BemisHealthCare.com

Par jebkādām produktu darbības kļūmēm vai sūdzībām informējiet Bemis Health Care, rakstot e-pastu Customer.Service@BemisHealthCare.com

Apie bet kokias triktis ar nusiskundimus informuokite „Bemis Health Care“ el. pašto adresu Customer.Service@BemisHealthCare.com

Irrapporta kwalunkwe funzjoni ħażina tal-prodott jew ilment lil Bemis Health Care fuq Customer.Service@BemisHealthCare.com

Wszelkie usterki tego wyrobu lub powiązane zastrzeżenia należy zgłaszać do Bemis Health Care na adres: Customer.Service@BemisHealthCare.com

Relate quaisquer problemas de funcionamento ou reclamações de produtos à Bemis Health Care através do e-mail Customer.Service@BemisHealthCare.com

Raportați orice defecțiune sau reclamație către Bemis Health Care pe adresa Customer.Service@BemisHealthCare.com

Všetky chyby alebo sťažnosti na produkty spoločnosti Bemis Health Care nahláste na adrese Customer.Service@BemisHealthCare.com

Prijavite vse napake izdelka in pritožbe v zvezi z izdelkom neposredno podjetju Bemis Health Care na naslov e-pošte Customer.Service@BemisHealthCare.com

Informe de cualquier fallo de funcionamiento o reclamación a Bemis Health Care en Customer.Service@BemisHealthCare.com

Rapportera eventuella produktfel eller klagomål till Bemis Health Care på Customer.Service@BemisHealthCare.com

 Bemis Manufacturing Co.
300 Mill Street | Sheboygan Falls, WI 53085 USA
920.467.4621 | 800.558.7651 | fax 800.499.8160
Customer.Service@BemisHealthCare.com | BemisHealthCare.com

 EMERGO EUROPE
Prinsessegracht 20 | 2514 AP The Hague
The Netherlands

 Responsible Person: Bemis Limited
Farrington Road, Burnley
BB11 5SW, UK

